

deceuninck

TERASOVÉ
SYSTÉMY TWINSON

Cenník



www.deceuninck.sk
www.twinson.com
www.chcenterasu.sk



VYBERTE SI TEN SPRÁVNY TERASOVÝ SYSTÉM



Terasy Twinson ponúkajú priestor pre vašu kreativitu: štyri produktové rady v desiatich prírodných farbách a rôznych povrchových úpravách. Character Massive a Majestic Massive Pro je možné rezať ako drevo do akéhokolvek tvaru. Plávajúce palubovky vám umožnia postaviť terasy aj na strechách alebo balkónoch.

Aké sú výhody materiálu Twinson v porovnaní s inými materiálmi WPC?

- Výroba vo vlastnej produkcii v Európe (Belgicko)
- Patentovaný kompozitný materiál z dreva a plastu (50 % mäkké drevo, 50 % PVC)
- Odolné a šetrné k životnému prostrediu (100 % recyklovateľné)
- Vysoká odolnosť proti pošmyknutiu, aj za vlhka
- Prirodzený vzhľad, pocit tepla
- Vysoká tvarová stabilita vďaka nízkej absorpcii vody
- Pri masívnych doskách: pozdĺžne rozpínanie < 2 mm/m, dilatačná škára len 5 mm
- Neobsahuje cín a kadmium / neobsahuje olovo
- Drevo s certifikáciou PEFC z udržateľného drevárskeho priemyslu
- Materiál je vhodný na výrobu detských hračiek podľa normy DIN EN 71-3
- Záruka až 25 rokov
- S ekologickým jadrom z recyklovaného materiálu z vlastnej recyklačnej linky

Prečo sa v materiáloch Twinson používa PVC namiesto PP alebo PE?

- PVC je TEN PRAVÝ plast v stavebníctve pre vonkajšie použitie
- Dlhá životnosť
- Vysoká nosnosť a štíhly design
- Vysoká odolnosť voči UV žiareniu a stálofarebnosť
- Zaradenie do najvyššej kategórie požiarnej bezpečnosti: nízke šírenie plameňa
- Character Massive a Majestic Massive Pro: odolný voči odlietávajúcim iskrám a sálavému teplu triedy B_{ROOF} (t1)

Aké výhody má systém Twinson?

- Kotvenie po 50 cm
- Vysoká stabilita a pevnosť
- Character Massive a Majestic Massive Pro: - je možná plávajúca pokládka od 36 mm so zjednodušenou rámovou konštrukciou - je možná pokládka bez sklonu
- Rýchla a jednoduchá montáž vďaka klipovému systému
- Vysoká trvanlivosť vďaka použitiu skrutiek z ušľachtilej ocele
- Montáž bez použitia skrutiek s jedinečným systémom Twinson Click

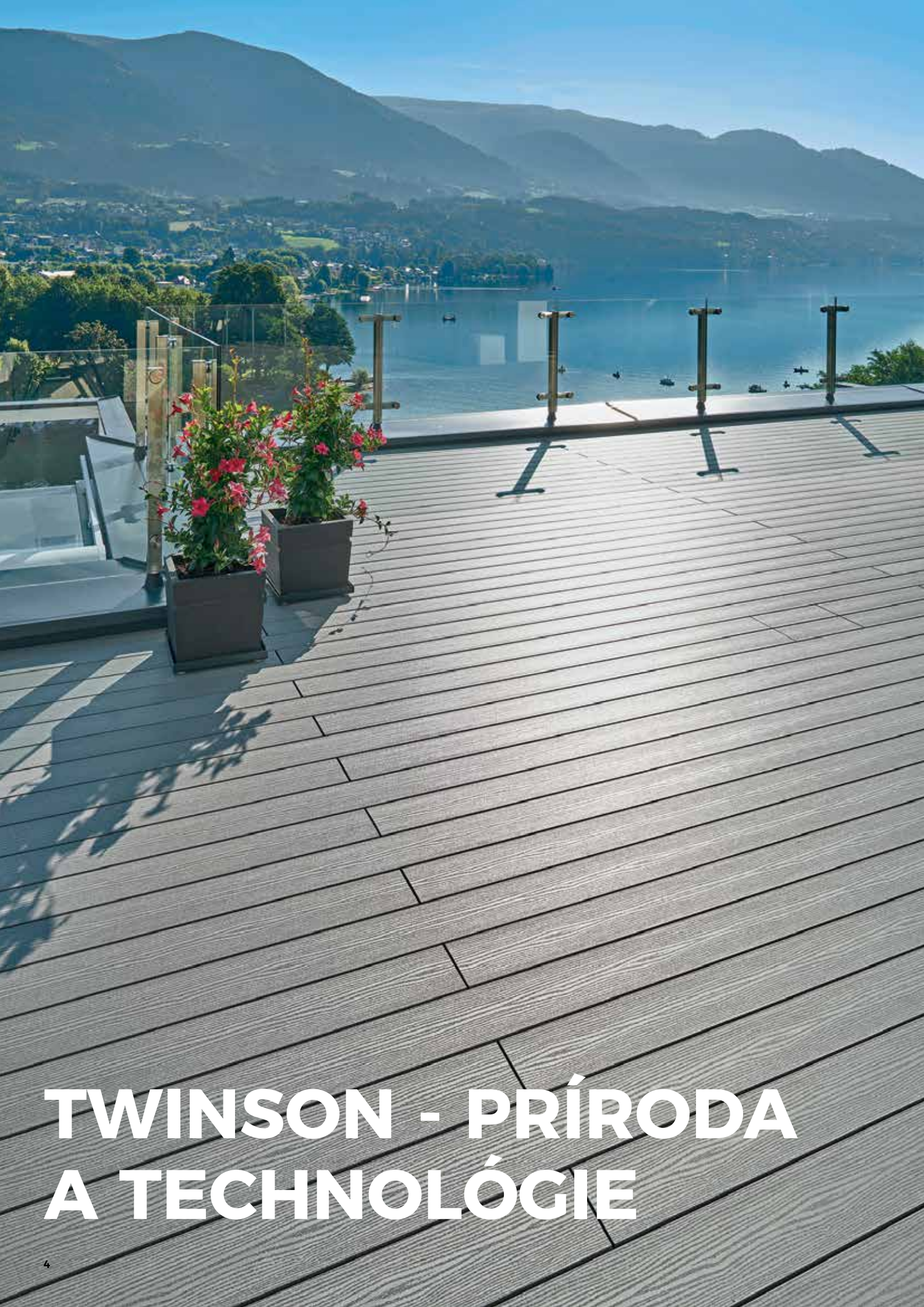

TWINSON - PRÍRODA A TECHNOLOGIE

VÝNIMOČNÁ ŽIVOTNOSŤ ZA VŠETKÝCH PODMIENOK



Kompozitný terasový systém Twinson sa vyznačuje vynikajúcou odolnosťou a krásnym vzhľadom na dlhé roky.

Minimum údržby

Vďaka inovatívnej kombinácii PVC a dreva si terasy Twinson nevyžadujú žiadnu dodatočnú údržbu, ako napríklad olejovanie alebo natieranie, ale len štandardnú údržbu.

Starostlivosť o prírodné prostredie

Twinson je ekologická alternatíva k terasám z tropického dreva, ktoré pochádza z ohrozených dažďových pralesov. Je vyrobená z kompozitného materiálu (PVC a drevo z udržateľne obhospodarovovaných lesov).

Twinson je 100 % recyklovateľný a neobsahuje olovo ani kadmium.

Komfort používania

Na rozdiel od bežného dreva dosky Twinson nepraskajú, nedeformujú sa ani neštiepia a sú úplne bezpečné vďaka použitiu drážkovaného protišmykového povrchu. Sú odolné voči drevokaznému hmyzu a hnilobe.

Prirodzený vzhľad

Použitím prírodného dreva na výrobu kompozitu získajú produkty Twinson krásny prírodný vzhľad.

25-ročná záruka hovorí za všetko



Twinson je odolný voči atmosférickým vplyvom, nehnije a nedeformuje sa, je odolný voči drevokaznému hmyzu a hubám, soli a chlóróvanej vode. 25-ročná záruka na biologickú degradáciu, 10-ročná záruka na výrobné chyby.

Spoločlivý partner



Dodávame viac ako len produkty, staráme sa o váš pokoj, dohliadame na investície a spolupracujeme priamo s montážnymi firmami.

Viac ako terasa!



Terasy Twinson ponúkajú veľký výber farieb a povrchov. Konzistentné farby poskytujú veľa možností.

Dokonalá logistika



Dodržiavame termíny dodania (pomocou našich distribučných centier). Dodávame načas a na 100 %.

TERASOVÉ SYSTÉMY

Twinson je technológia so širokou škálou aplikácií. Je ideálna na výstavbu terás (vrátane strešných terás a balkónov), obloženie a mobilné zastrešenie bazénov, záhradných chodníkov, schodísk atď.

Vďaka širokej škále moderných prírodných farieb sa terasy Twinson dokonale hodia do každého priestoru.

ESSENTIAL TERRACE: osvedčené riešenie

Systém **ESSENTIAL TERRACE** je osvedčeným riešením pre domáce terasy, záhrady, balkóny a lodžie.

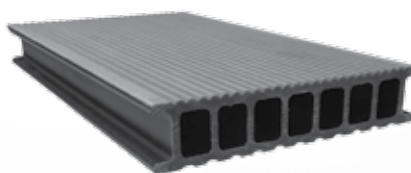

ESSENTIAL XL: nový dizajn širokých dosiek

Široké dosky **ESSENTIAL XL** (18 cm) sa inštalujú rýchlejšie a vďaka jemným povrchovým drážkam ponúkajú aj zaujímavý estetický vzhľad.



CHARACTER MASSIVE: úplná voľnosť montáže

CHARACTER MASSIVE je systém plných dosiek, ktorý okrem vysokej odolnosti voči poškodeniu umožňuje rezanie zložitejších tvarov podobne ako pri masívnom dreve.



MAJESTIC MASSIVE PRO: povrch s textúrou dreva

MAJESTIC MASSIVE PRO má všetky výhody dosiek Character Massive, ale vďaka tenkej polymérovej vrstve na povrchu, má navyše vysokú odolnosť voči mastným škvrám a absolútnu farebnú stálosť. Jedinečný je aj vzor letokruhov, ktorý pôsobí úplne prirodzene.

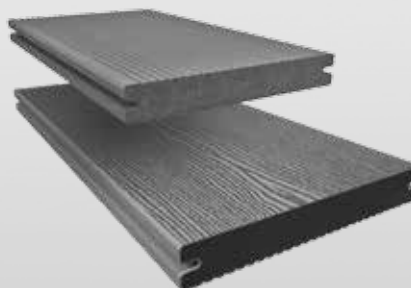

Farby systémov ESSENTIAL TERRACE A XL, CHARACTER MASSIVE

Farby a štruktúra dosky systému
ESSENTIAL TERRACE A XL

Farby a štruktúra dosky systému
CHARACTER MASSIVE

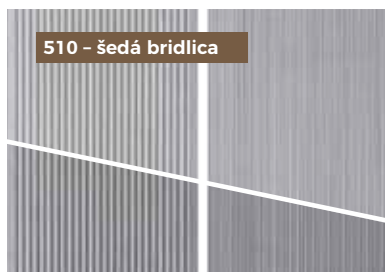
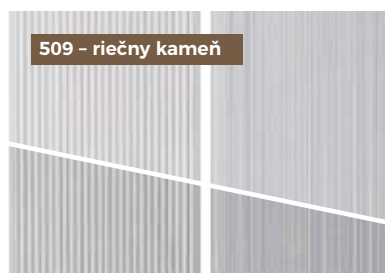
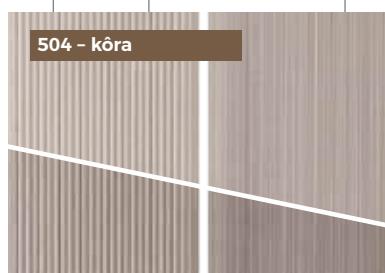

Farby systému MAJESTIC MASSIVE PRO

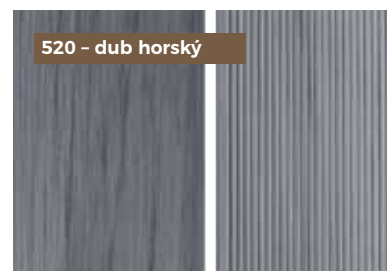
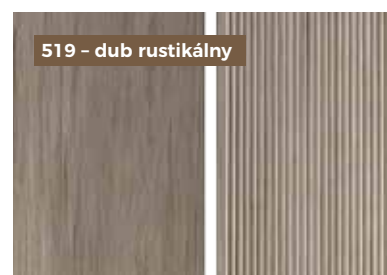
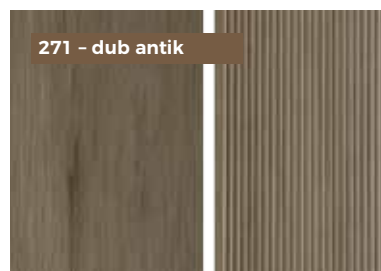
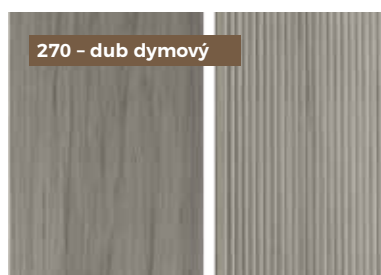

Dosky Twinson sa vyrábajú procesom koextrúzie, čo znamená, že jadro dosky má inú farbu ako vonkajšia vrstva. Twinson sa vyznačuje nízkym koeficientom rozťažnosti (2 mm/1 m) a vysokou triedou požiarnej odolnosti (B_{fl} s1). Keďže dosky sú vyrobené z kompozitu, majú zvýšenú stabilitu voči zmenám teploty a nízku nasiakavosť.

Skutočné farby dosky sa môžu líšiť od farieb na fotografiách. Okrem toho je Twinson výrobok obsahujúci prírodné zložky (drevo), takže po inštalácii a vystavení vplyvom počasia bude nejaký čas farba vyzrievať. Tento proces sa však po niekoľkých týždňoch zastaví a odvtedy je jeho farba stabilná. Výnimkou je rad Majestic Massive Pro, ktorý vôbec nemení farbu.

Brúsené a nebrúsené povrchy získajú časom rovnaký farebný odtieň. Dosky z rôznych výrobných šarží sa môžu mierne líšiť, preto ich odporúčame pred inštaláciou premiešať.

Upozorňujeme, že v prípade krytých alebo čiastočne prekrytých terasás, môžu byť na terasách viditeľné stopy po vode. Príčinou je lignín, prírodná látka obsiahnutá v dreve, ktorá sa dažďom vymýva. Vzniknuté škvrny sa dajú ľahko odstrániť mydlovým roztokom a následným opláchnutím.



ESSENTIAL TERRACE

Protišmykové povrchy terás Twinson splňujú najvyššie bezpečnostné štandardy.

KLASICKÉ RIEŠENIE



Terasy Twinson – to nie je len moderný design a pekný vzhľad, ale predovšetkým pohodlie, ktoré si budete užívať mnoho rokov.

System **ESSENTIAL TERRACE**, vyrobený z patentovaného vysokokvalitného kompozitného materiálu Twinson z dreva a PVC, zaručuje maximálny komfort, jednoduchú údržbu a trvanlivosť. 25-ročná záruka zaručuje dlhú životnosť terás z dosiek Twinson, ktoré majú vynikajúcu odolnosť (trieda odolnosti 1).

Šesť krásnych farebných odtieňov, ktoré zostávajú atraktívne po mnoho rokov a ponúkajú široké možnosti pri navrhovaní terás a záhrad.

Vzhľad dosiek **ESSENTIAL TERRACE** prináša harmóniu, príjemnú atmosféru a jedinečný dojem z využitia vonkajších priestorov. Vodeodolné, pevné, atraktívne a ľahko udržiavateľné dosky. **ESSENTIAL TERRACE** sú ideálne na záhradné chodníky, pódia, dvory a terasy.

ESSENTIAL TERRACE je ideálnou voľbou, ak hľadáte cenovo dostupné, odolné dosky, ktoré vyzerajú ako prírodné drevo.

Design

- Rýhovaný povrch
- Šírka dosky **ESSENTIAL TERRACE** 140 mm (užitková šírka 145 mm)
- Zakončenie okrajov hliníkovou lištou alebo lištou Twinson
- Dosky **ESSENTIAL TERRACE** sú dostupné v šiestich farebných odtieňoch

Kvalita

- Vysoká trieda protišmykovosti (protišmykovosť PTV ≥ 50)
- Trieda požiarnej odolnosti B_{fl-s1}
- Osvedčenie o požiarnej odolnosti pre strešné terasy $B_{ROOF}(t1)$
- Plošné zaťaženie až 1400 kg/m²
- Nízka rozťažnosť materiálu (do 2 mm/m)
- Certifikát PEFC
- Certifikát kvality Nemeckého drevárskeho inštitútu VHI
- Štátna technická certifikácia ITB-KOT-2018/0334

Montáž

- Možnosť voľby piatich systémových hliníkových nosných profilov v závislosti na type podkladu a výške stavby.
- Rychlá a jednoduchá montáž vďaka systému inovatívnych spôn.
- Rozstup podkladových profilov pod doskou každých 50 cm.
- Doska **ESSENTIAL TERRACE** v dĺžke 4 a 6 metrov.
- Podkladová konštrukcia s využitím profilov: samonosná alebo priskrutkovaná k podkladu.
- Je možné aplikovať s nízkym 16 mm hliníkovým profilom – ideálne riešenie pre balkóny.
- V systéme sú dostupné nastaviteľné montážne pätky.

KOMPONENTY SYSTÉMU ESSENTIAL TERRACE

1



Hliníkový profil pre samonosné konštrukcie 80 x 50 mm (podperné body každých 120 cm)

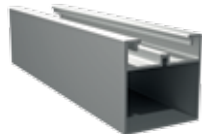

Hliníkový profil pre samonosné konštrukcie alebo k pripaveniu podkladu (podperné body každých 70 cm) 50 x 50 mm

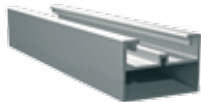

Hliníkový profil pre samonosné konštrukcie alebo k pripaveniu podkladu (podperné body každých 50 cm) 30 x 50 mm



Hliníkový profil k pripaveniu na rovnom podklade 16 x 50 mm



Hliníkový profil pre konštrukcie pre pokládku na rovnom podklade 30 x 40 mm

2

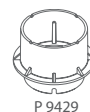

P 9429



P 9430



P 9431

Výškovo nastaviteľné podkladové terče



Spona k 9522

3

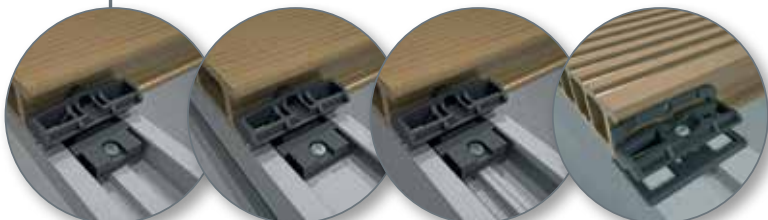

Montáž pomocou spôn



Komponenty systému ESSENTIAL TERRACE



Doska

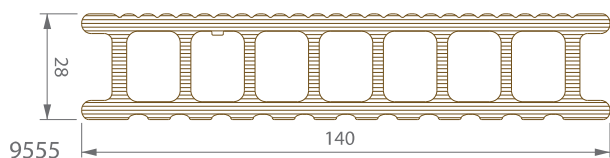

Konstrukčné prvky

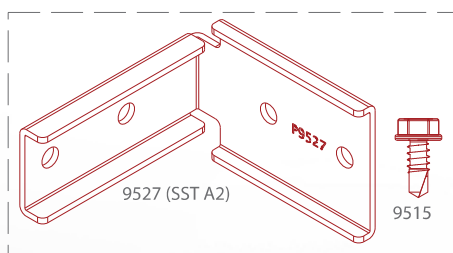

9495
-> 10 x 9527 (SST A2)
-> 40 x 9515

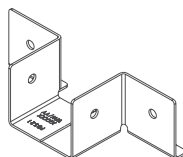
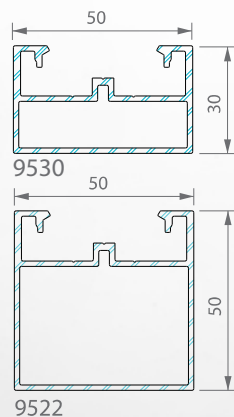
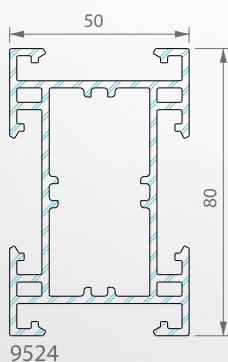

9468
-> 10 x 9468
-> 40 x 9515

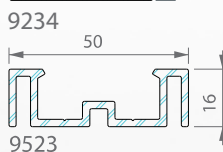
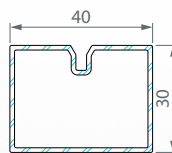

Príslušenstvo

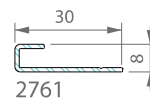

9433
-> 100 x 9433

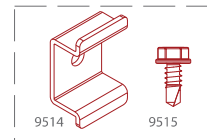

9489
-> 10 x 9514
-> 10 x 9515



2753 2754
-> 100 x 2754 -> 1000 x 2754
-> 1 x R2 bit -> 1 x R2 bit

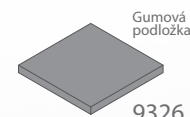
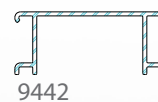

Zakončenie

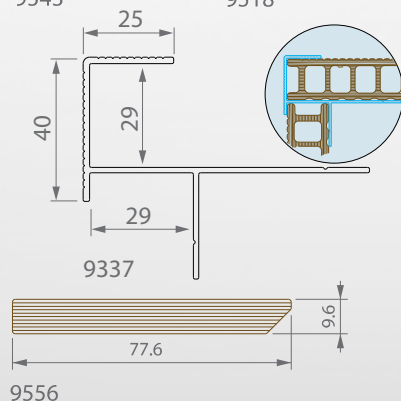
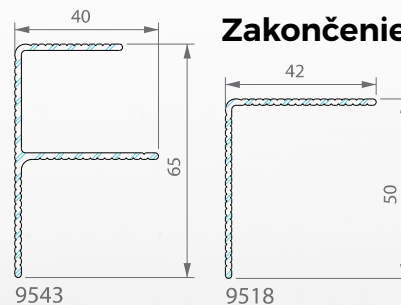

Spony ku konštrukčiam z nosných profilov 9234 alebo k dreveným konštrukčiam

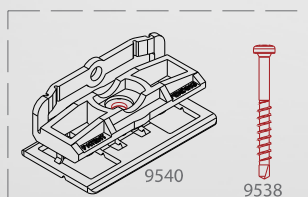

9483 9484
-> 100 x 9540 -> 600 x 9540
-> 120 x 9538 -> 720 x 9538
-> 1 x R1 bit -> 3 x R1 bit

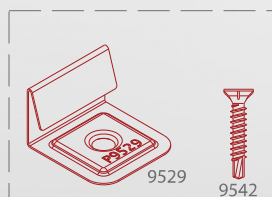

9481
-> 10 x 9529
-> 10 x 9542

Spony ku konštrukcii z nosných profilov 9522, 9523, 9524, 9530

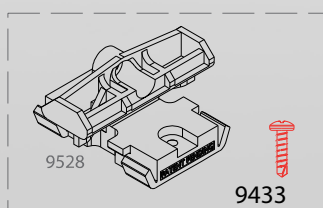



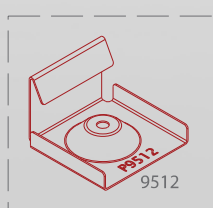





9486
-> 85 x 9528
-> 100 x 9433

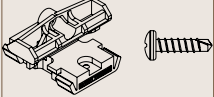

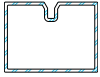
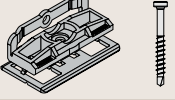
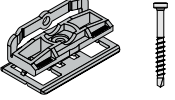
9512
-> 10 x 9512

Terasový systém ESSENTIAL TERRACE

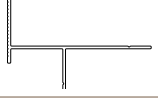







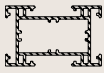

Cenník platný od 14. 1. 2025

Č. výrobku	Obrázok	Popis	Dĺžka / obsah balenia	Farba	Min. objednávka	Počet jednotiek v balení	Dostupnosť	Cena v € bez DPH	Cena v € s DPH	Merná jednotka
9555		Terasová doska ESSENTIAL TERRACE, 28 × 140 mm	4 m / 1 ks	502, 503, 504, 509, 510, 522	1 ks	80	S	10,24	12,60	bm
			4,5 m / 1 ks			60	21			
			6 m / 1 ks			60	S			
9486		Balenie: spojky z PVC k doske 9555 (používajte s 9522, 9523, 9524 a 9530) + skrutka	85 × spona + 100 × skrutka	–	1 balenie	–	S	53,92	66,32	balenie
9512		Začiatková/koncová spona k doske 9555 (používajte s 9522, 9523, 9524 a 9530), bez skrutiek	10 ks	–	10 ks	–	S	12,78	15,72	balenie
9433		Skrutka k 9512	100 ks	–	100 ks	–	S	8,41	10,34	balenie
9234		Montážny profil hliníkový, 30 × 40 mm	6 m / 1 ks	–	1 ks	–	S	6,71	8,25	bm
9483		Balenie: spojky z PVC k doske 9555 + skrutka (používajte s 9234)	100 × spona + 120 × skrutka	–	1 balenie	–	S	58,11	71,48	balenie
9484		Balenie: spojky z PVC k doske 9555 + skrutka (používajte s 9234)	600 × spona + 720 × skrutka	–	1 balenie	–	S	219,39	269,85	balenie
2761		Začiatkový hliníkový profil k doske 9555 (používajte s 9234), 8 × 30 mm	3 m / 1 ks	–	1 ks	2436	S	2,06	2,53	bm
9481		Balenie: Začiatkovej/koncovej spojky k doske 9555 (používajte s 9234) + skrutka	10 × spona + 10 × skrutka	–	1 balenie	–	S	9,58	11,78	balenie
9543		Ukončovaci profil hliníkový „F“, 40 × 65 mm	6 m / 1 ks	12 - čierny, 65 - hliníkový, 66 - hnedý	1 ks	100	S	12,00	14,76	bm
9337		Ukončovaci profil na schody hliníkový „S“, 25 × 40 mm	6 m / 1 ks	12 - čierny, 65 - hliníkový, 66 - hnedý	1 ks	–	S	10,46	12,87	bm
9442		Vetraci profil ESSENTIAL TERRACE, používajte s 9555 28 × 67 mm	6 m / 2 ks	12 - čierny, 65 - hliníkový, 66 - hnedý	2 ks	–	0	15,64	19,24	bm

Terasový systém ESSENTIAL TERRACE

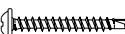
Doplňkové položky pre systém ESSENTIAL TERRACE

Cenník platný od 14. 1. 2025

Č. výrobku	Obrázok	Popis	Dĺžka / obsah balenia	Farba	Min. objednávka	Počet jednotiek v balení	Dostupnosť	Cena v € bez DPH	Cena v € s DPH	Merná jednotka
9523		Podkladový hliníkový profil nenosný, 50 × 16 mm	6 m / 1 ks	–	1 ks	240	S	7,78	9,67	bm
9530		Montážny profil hliníkový, 30 × 50 mm	6 m / 1 ks	–	1 ks	–	S	9,53	11,72	bm
9522		Podkladový hliníkový profil, 50 × 50 mm	6 m / 1 ks	–	1 ks	110	S	11,65	14,33	bm
9524		Podkladový hliníkový profil nosný, 80 × 50 mm	6 m / 1 ks	–	1 ks	65	S	20,94	25,76	bm
9495		Balenie: nerezová spona rohová P9527, triedy A2 + skrutka P9515 pre podkladový profil P9524	10 × spona + 40 × skrutka	–	1 balenie	–	S	54,75	67,34	balenie
9468		Balenie: nerezová spona P 9521 triedy A2 + skrutka P 9515 pre podkladový profil P9522	10 × spona + 40 × skrutka	–	1 balenie	–	S	39,38	48,44	balenie
9489		Balenie: nerezová spona P9514 + skrutka P9515	10 × spona + 10 × skrutka	–	1 balenie	–	O	21,75	26,75	balenie
9556		Soklová lišta, 78 / 10 mm	6 m / 2 ks	502, 503, 504, 509, 510, 522	2 ks	106	S	7,52	9,25	bm
			4,5 m / 2 ks		2 ks					
9518		Okopový hliníkový profil „L“, 42/ 50 mm	4,5 m / 1 ks	12 - čierny, 65 - hliníkový, 66 - hnedý	1 ks	154	S	9,69	11,92	bm
2753		Nerezová skrutka, 35 mm	100 × skrutka + 1 × bit	–	100 ks	–	S	24,63	30,29	balenie
2754		Skrutka k 9556, 35 mm	1000 × skrutka + 1 × bit	–	1000 ks	–	S	187,20	230,26	balenie
9430		Podkladová päťka výškovo nastaviteľná 35 až 55 mm pre podkladový profil P 9522 a P 9524	5 ks	–	5 ks	–	S	3,75	4,61	ks
9431		Podkladová päťka výškovo nastaviteľná 55 až 95 mm pre podkladový profil P 9522 a P 9524	5 ks	–	5 ks	–	S	4,02	4,94	ks
9429		Nadstavec k podkladovej päťke P 9431, výška podstavca 40 mm	25 ks	–	25 ks	–	S	0,80	0,98	ks
9510		Spona k profilu 9522	3 bm	–	1 balenie	–	O	19,23	23,65	balenie
9326		Gumová podložka, 90 × 90 × 8 mm	12 ks	–	12 ks	–	S	0,54	0,66	balenie
9545		Čistič O-Clean	1 ks	–	1 ks	–	S	20,72	25,49	ks
9393		Twinson terasový čistič	1 l	–	1 ks	–	O	16,90	20,78	l

Ceny sú uvedené s DPH.

Deceuninck, spol. s r. o. si vyhradzuje právo úpravy cien a zmien v sortimente. Termín dostupnosti je vyznačený v tabuľke.

(S = produkt k dispozícii na sklade; O = produkt k dispozícii na objednávku do 6 týždňov).



ESSENTIAL XL

Protišmykové a protipožiarne parametre ESSENTIAL XL spĺňajú najnáročnejšie bezpečnostné normy.

ZAÚJÍMAVÝ DIZAJN ŠIROKEJ DOSKY



Rad **ESSENTIAL XL** ponúka komorové drevo-plastové dosky z odolného materiálu Twinson s neobvyklou šírkou 18 cm a atraktívnym dizajnom.

Systém **ESSENTIAL XL** púta pozornosť nielen preto, že má najširšiu dosku, ale aj preto, že má iné drážky ako ostatné terasy Twinson.

Hlboké a zároveň jemné drážky na povrchu odrážajú svetlo špecifickým spôsobom a terasa vďaka nim pôsobí veľmi moderne a nadčasovo. Šesť krásnych farebných odtieňov, ktoré zostávajú atraktívne po mnoho rokov a ponúkajú široké možnosti pri navrhovaní terás a záhrad.

ESSENTIAL XL - je odolný voči poškodeniu a deformácii. Je to vďaka hrúbke stien a sedemkomorovej konštrukcii.

Je ideálny nielen pre domáce terasy alebo balkóny, ale aj pre komerčné budovy alebo verejné priestory. Najmä preto, že má najvyššiu triedu protišmykovosti (protišmykovosť PTV ≥ 69) a triedu požiarnej odolnosti B_{fl} - s1.

Hoci je rad **ESSENTIAL XL** najmladším terasovým systémom Twinson, bol už použitý na prestížnych projektoch s plochou desiatok tisíc metrov štvorcových.

Dizajn

- Široké dosky pre zaujímavý estetický efekt - šírka dosky 180 mm (úžitková šírka 185 mm)
- Jednostranne kartáčovaný a drážkovaný povrch s jemnou štruktúrou drážok
- Najnižšia montážna výška (od 36 mm)
- K dispozícii v šiestich prírodných farbách

Kvalita

- Najvyššia trieda protišmykovej odolnosti (protišmyková odolnosť PTV ≥ 69)
- Trieda požiarnej odolnosti B_{fl} - s1
- Nízka rozťažnosť materiálu (do 2 mm/m)
- Záruka do 25 rokov
- Národné technické hodnotenie ITB-KOT-2018/0334

Inštalácia

- Rozstupy podkladových profilov pod doskou každých 40 cm
- Výber z piatich systémových hliníkových nosných profilov v závislosti od typu podkladu a výšky konštrukcie
- Doska kompatibilná so všetkými upevňovacími a dokončovacími systémami Twinson
- Možno použiť s nízkym 16 mm hliníkovým nosníkom (výška vrátane dosky len 36 mm)

KOMPONENTY SYSTÉMU ESSENTIAL XL

1



Hliníkový profil pre samonosné konštrukcie 80 × 50 mm (podperné body každých 120 cm)

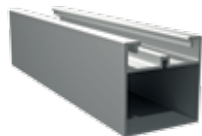

Hliníkový profil pre samonosné konštrukcie alebo k pripaveniu podkladu (podperné body každých 70 cm) 50 × 50 mm

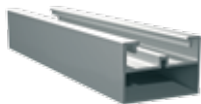

Hliníkový profil pre samonosné konštrukcie alebo k pripaveniu podkladu (podperné body každých 50 cm) 30 × 50 mm



Hliníkový profil k pripaveniu na rovnom podklade 16 × 50 mm



Hliníkový profil pre konštrukcie pre pokládku na rovnom podklade 30 × 40 mm

2



Montáž pomocou spŕn

3

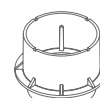

P 9429



P 9430



P 9431

Výškovo nastaviteľné terče



Spona k 9522



Doska

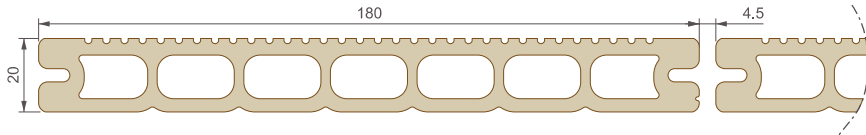

Konstrukčné prvky

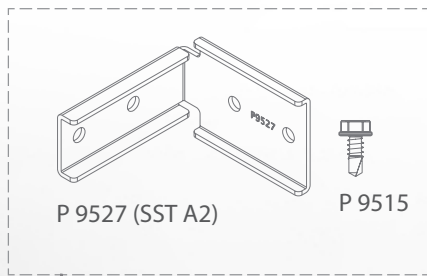

P 9527 (SST A2)

P 9515

• P 9495 → 10 x P 9527 (SST A2)
→ 40 x P 9515

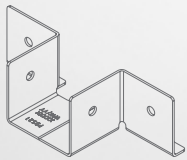

9468
-> 10 x 9468
-> 40 x 9515



3 m P 9510

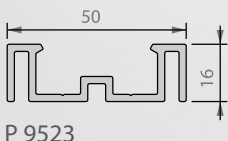

P 9523

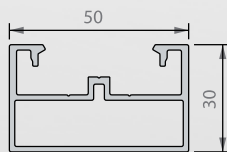

P 9530

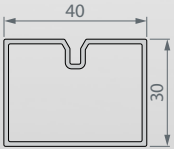

9234

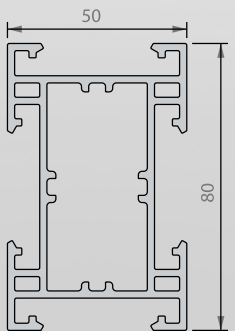

P 9524

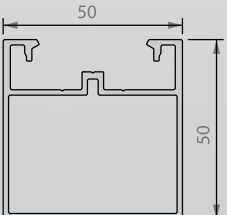

P 9522

Spona

ku konštrukciám z nosných profilov 9234 alebo k dreveným konštrukciám

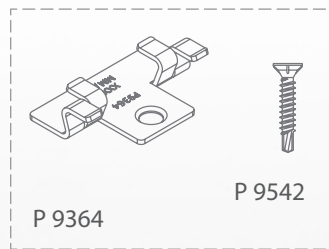

P 9364

P 9542

• P 9477

→ 100 x P 9364
→ 110 x P 9542

Spona

k štandardným hliníkovým profilom 9522, 9523, 9524, 9530

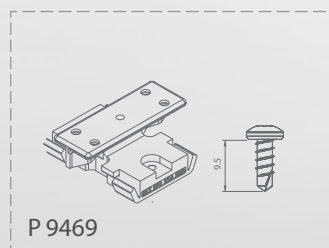

P 9469

• 110 x P 9469

Štartovací / koncový profil

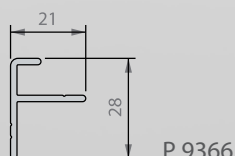

P 9366

Zakončenie

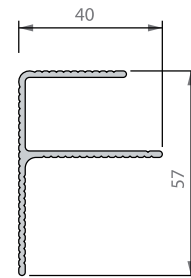

P 9363

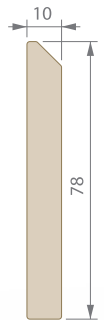

P 9556

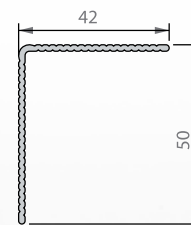

P 9518

Príslušenstvo

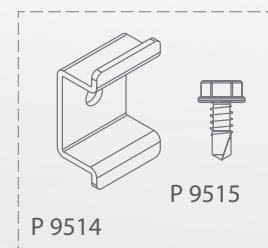

P 9514

P 9515

• P 9489

→ 10 x P 9514

→ 10 x P 9515

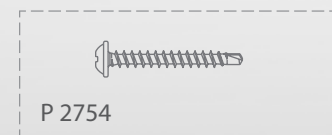

P 2754

• 2753
-> 100 x 2754

• 2754
-> 1000 x 2754

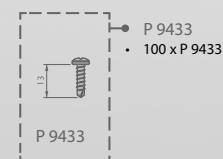

P 9433

• P 9433
• 100 x P 9433





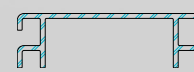



9326



9440

Terasový systém ESSENTIAL XL

Cenník platný od 14. 1. 2025

Č. výrobku	Obrázok	Popis	Dĺžka / obsah balenia	Farba	Min. objednávka	Počet jednotiek v balení	Dostupnosť	Cena v € bez DPH	Cena v € s DPH	Merná jednotka
9335		Terazová doska ESSENTIAL XL, jednostranné, 20 × 180 mm	4 m / 1 ks	502, 509, 522	1 kontajner	60	0	9,29	11,43	bm
9366		Začiatkový a koncový hliníkový profil F 21 / 28 mm pre hliníkové podkladové profily	3 m / 1 ks	–	1 ks	–	S	3,02	3,71	bm
9363		Začiatkový a koncový okopový hliníkový profil F 40 / 57 mm pre podkladový profil Twinson P9552	6 m / 1 ks	12 - čierny, 65 - hliníkový, 66 - hnedý	1 ks	120	21	13,19	16,22	bm
9469		Balenie: spona PVC pre hliníkové podkladové profily	100 × spona + 110 × skrutka	–	1 balenie	–	S	34,82	42,83	balenie
9234		Podkladový profil hliníkový nenosný, 40 × 30 mm pre 9555, 9360, 9369, sponky P9483, P9484, P9477	6 m / 1 ks	–	1 ks	–	S	6,71	8,25	bm
9477		Balenie: nerezová spona P9364 + šroub P9542 pre podkladový profil Twinson P9552 a drevo	100 × spona + 110 × skrutka	–	1 balenie	–	S	52,95	65,13	balenie
9440		Ventilačná mriežka k terasovému profilu ESSENTIAL XL, P 9360	6 m / 2 ks	12 - čierny, 65 - hliníkový, 66 - hnedý	2 ks	–	0	15,00	18,45	bm

Terasový systém ESSENTIAL XL

Doplňkové položky pre systém ESSENTIAL XL

Cenník platný od 14. 1. 2025

Č. výrobku	Obrázok	Popis	Dĺžka / obsah balenia	Farba	Min. objednávka	Počet jednotiek v balení	Dostupnosť	Cena v € bez DPH	Cena v € s DPH	Merná jednotka
9523		Podkladový hliníkový profil nenosný, 50 × 16 mm	6 m / 1 ks	–	1 ks	240	S	7,78	9,67	bm
9530		Montážny profil hliníkový, 30 × 50 mm	6 m / 1 ks	–	1 ks	–	S	9,53	11,72	bm
9522		Podkladový hliníkový profil, 50 × 50 mm	6 m / 1 ks	–	1 ks	110	S	11,65	14,33	bm
9524		Podkladový hliníkový profil nosný, 80 × 50 mm	6 m / 1 ks	–	1 ks	65	S	20,94	25,76	bm
9495		Balenie: nerezová spona rohová P9527, triedy A2 + skrutka P9515 pre podkladový profil P9524	10 × spona + 40 × skrutka	–	1 balenie	–	S	54,75	67,34	balenie
9468		Balenie: nerezová spona P 9521 triedy A2 + skrutka P 9515 pre podkladový profil P9522	10 × spona + 40 × skrutka	–	1 balenie	–	S	39,38	48,44	balenie
9489		Balenie: nerezová spona P9514 + skrutka P9515	10 × spona + 10 × skrutka	–	1 balenie	–	O	21,75	26,75	balenie
9556		Soklová lišta, 78 / 10 mm	6 m / 2 ks	502, 503, 504, 509, 510, 522	2 ks	106	S	7,52	9,25	bm
			4,5 m / 2 ks		2 ks					
9518		Okopový hliníkový profil „L“, 42/ 50 mm	4,5 m / 1 ks	12 - čierny, 65 - hliníkový, 66 - hnedý	1 ks	154	S	9,69	11,92	bm
2753		Nerezová skrutka, 35 mm	100 × skrutka + 1 × bit	–	100 ks	–	S	24,63	30,29	balenie
2754		Skrutka k 9556, 35 mm	1000 × skrutka + 1 × bit	–	1000 ks	–	S	187,20	230,26	balenie
9430		Podkladová päťka výškovo nastaviteľná 35 až 55 mm pre podkladový profil P 9522 a P 9524	5 ks	–	5 ks	–	S	3,75	4,61	ks
9431		Podkladová päťka výškovo nastaviteľná 55 až 95 mm pre podkladový profil P 9522 a P 9524	5 ks	–	5 ks	–	S	4,02	4,94	ks
9429		Nadstavec k podkladovej päťke P 9431, výška podstavca 40 mm	25 ks	–	25 ks	–	S	0,80	0,98	ks
9510		Spona k profilu 9522	3 bm	–	1 balenie	–	O	19,23	23,65	balenie
9326		Gumová podložka, 90 × 90 × 8 mm	12 ks	–	12 ks	–	S	0,54	0,66	balenie
9545		Čistič O-Clean	1 ks	–	1 ks	–	S	20,72	25,49	ks
9393		Twinson terasový čistič	1 l	–	1 ks	–	O	16,90	20,78	l l

Ceny sú uvedené s DPH.

Deceuninck spol. s r. o. si vyhradzuje právo úpravy cien a zmien v sortimente. Termín dostupnosti je vyznačený v tabuľke.

(S = produkt k dispozícii na sklade; O = produkt k dispozícii na objednávku do 6 týždňov).



CHARACTER MASSIVE

CHARACTER MASSIVE je ideálny pre bazény, terasy, cestičky na záhrade, balkóny. Nielen tie s tradičnými tvarmi.

ÚPLNÁ SLOBODA POKLÁDKY



CHARACTER MASSIVE je terasový systém z masívnych dosiek, ktorý umožňuje výstavbu zložitejších tvarov terás alebo obloženie atypických tvarov bazénov.

Sortiment **CHARACTER MASSIVE** je maximálne všestranný, pretože je vyrobený z masívnych (plných, nie komorovaných) dosiek. Výhoda: dosky umožňujú jednoduché a presné rezanie, rovnako ako drevo, ale sú odolnejšie, majú dlhšiu životnosť a ľahšie sa udržiavajú.

Od jednoduchých lineárnych tvarov až po zložité geometrické tvary, zaoblené okraje, okraje okolo záhonov a bazénov, záhradné cestičky a iné neobvyklé tvary.

Ďalšia výhoda: dosky sa dajú používať obojstranne - jedna strana je jemne drážkovaná, druhá je kartáčovaná. Zákazník má úplne voľnú ruku v tom, ako bude jeho nová terasa vyzerat.

CHARACTER MASSIVE je najlepšou voľbou vždy, keď chcete zariadiť priestor pri bazéne, vlastné SPA, záhradné chodníky alebo vytvoriť mimoriadne odolnú terasu. Ide o materiál s dlhou životnosťou, ktorý sa ľahko udržiava a dá sa rezať rovnako ľahko a presne ako drevo.

Design

- ideálny pre tvorbu terás so zložitými tvarmi
- Dva typy povrchu - kartáčovaný a jemne ryhovaný
- Šírka dosky 140 mm (použiteľná šírka 145 mm)
- Najnižšia stavebná výška (od 36 mm)
- K dispozícii v šiestich farbách - prírodné prevedenie

Kvalita

- Certifikát požiarnej odolnosti pre strešné terasy $B_{ROOF}(t1)$
- Nízka rozťažnosť materiálu (do 2 mm/m)
- Vysoká protišmyková trieda (odolnosť proti pošmyknutiu $PTV \geq 50$)
- Trieda požiarnej odolnosti $B_{fi}-s1$
- zaťaženie až 1400 kg/m^2
- Certifikát PEFC
- Záruka až 25 rokov
- Národné technické posúdenie IT B-KOT -2018/0334

Montáž

- Možnosť zaoblených okrajov dosky
- Rýchla inštalácia vďaka inovatívnemu systému klipov
- Rozteč podkladovej konštrukcie každých 45 cm
- Päť hliníkových profilov pre spodnú konštrukciu terasy
- Nízke hliníkové profily 16 mm - optimálne riešenie na balkónoch
- V systéme sú dostupné nastaviteľné montážne pätky

KOMPONENTY SYSTÉMU CHARACTER MASSIVE

1



Hliníkový profil pre samonosnú konštrukciu 80 x 50 mm (podperné body každých 120 cm)

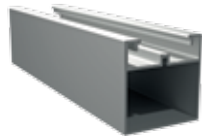

Hliníkový profil pre samonosnú konštrukciu alebo k pripaveniu podkladu (podperné body každých 70 cm) 50 x 50 mm

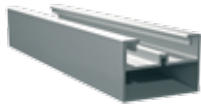

Hliníkový profil pre samonosnú konštrukciu alebo k pripaveniu podkladu (podperné body každých 50 cm) 30 x 50 mm



Hliníkový profil k pripaveniu na rovnom podklade 16 x 50 mm



Hliníkový profil pre konštrukciu pre pokládku na rovnom podklade 30 x 40 mm

2



3

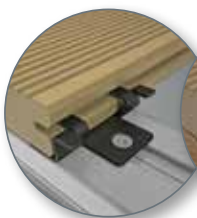

Montáž pomocou spôn

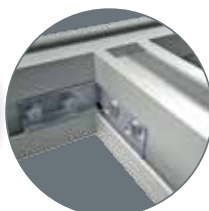

Rohová spojka samonosných profilov



Spona k 9522



Dosky je možné presne orezávať nielen v pravom uhle, ale tiež do oblúka.



Doska

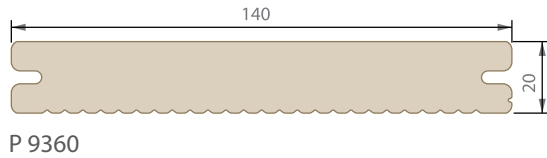

Zakončenie

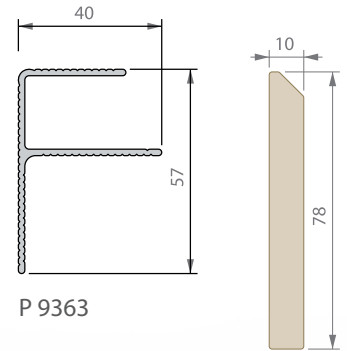

Konštrukčné prvky

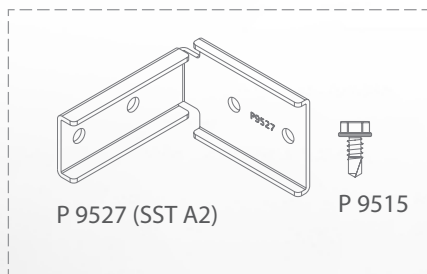

- P 9495 → 10 x P 9527 (SST A2)
- 40 x P 9515

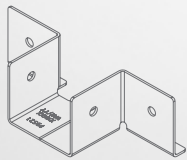

- > 10 x 9468
- > 40 x 9515



Spona

ku konštrukciám z nosných profilov 9234 alebo k dreveným konštrukciám

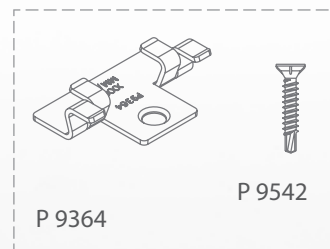

- P 9477
- 100 x P 9364
- 110 x P 9542

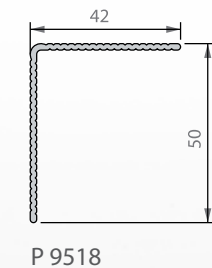

Príslušenstvo

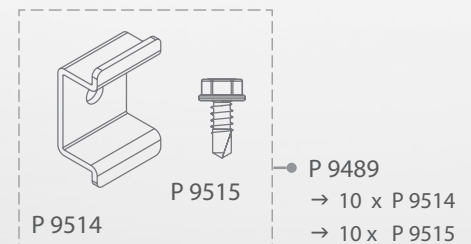

Spona

k štandardným hliníkovým profilom 9522, 9523, 9524, 9530



- 110 x P 9469

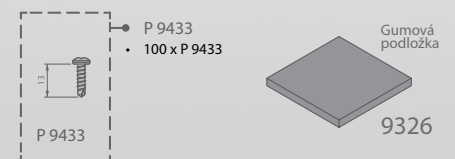
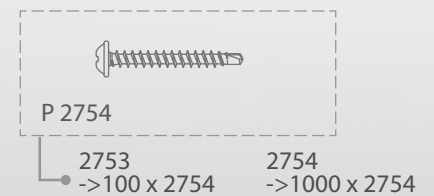



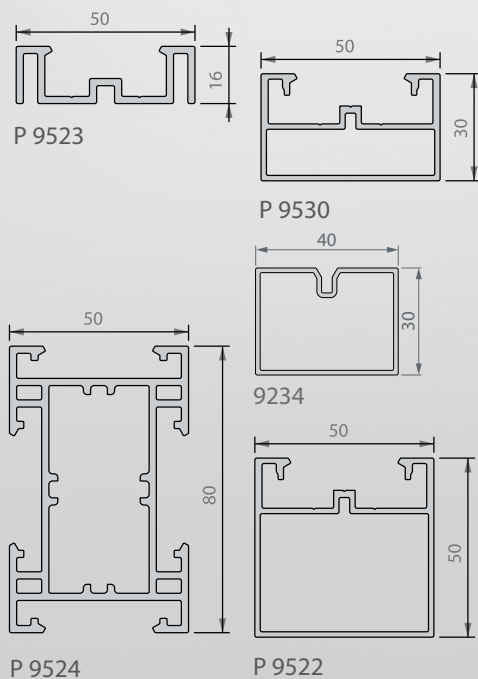
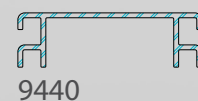
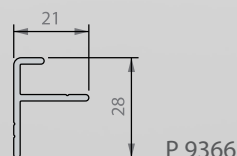



Štartovací / koncový profil

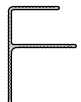

Terasový systém Character Massive

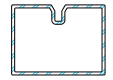
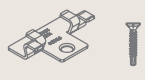
Cenník platný od 14. 1. 2025

Č. výrobku	Obrázok	Popis	Dĺžka / obsah balenia	Farba	Min. objednávka	Počet jednotiek v balení	Dostupnosť	Cena v € bez DPH	Cena v € s DPH	Merná jednotka
9360		Terasová doska CHARACTER MASSIVE, plná, 140 × 20 mm	4,5 m / 1 ks	502, 503, 504, 509, 510, 522	1 ks	60	0	13,46	16,56	bm
			6 m / 1 ks			45	21			
9366		Začiatkový a koncový hliníkový profil 21 / 28 mm pre hliníkové podkladové profily	3 m / 1 ks	–	1 ks	–	S	3,02	3,71	bm
9363		Začiatkový a koncový okopový hliníkový profil F 40 / 57 mm pre podkladový profil Twinson P9552	6 m / 1 ks	12 - čierny 65 - hliníkový 66 - hnedý	1 ks	120	21	13,19	16,22	bm
9469		Balenie: spona PVC pre hliníkové podkladové profily	100 × spona + 110 × skrutka	–	1 balenie	–	S	34,82	42,83	balenie
9234		Podkladový profil hliníkový nenosný, 40 × 30 mm pre 9555, 9360, 9369, sponky P9483, P9484, P9477	6 m / 1 ks	–	1 ks	–	S	6,71	8,25	bm
9477		Balenie: nerezová spona P9364 + skrutka P9542 pre podkladový profil Twinson P9552 a drevo	100 × spona + 110 × skrutka	–	1 balenie	–	S	52,95	65,13	balenie
9440		Ventilačná mriežka k terasovému profilu CHARACTER MASSIVE, P 9360	6 m / 2 ks	12 - čierny, 65 - hliníkový, 66 - hnedý	2 ks	–	0	15,00	18,45	bm

Terasový systém Character Massive

Doplňkové položky pre systém **CHARACTER MASSIVE**

Cenník platný od 14. 1. 2025

Č. výrobku	Obrázok	Popis	Dĺžka / obsah balenia	Farba	Min. objednávka	Počet jednotiek v balení	Dostupnosť	Cena v € bez DPH	Cena v € s DPH	Merná jednotka
9523		Podkladový hliníkový profil nenosný, 50 × 16 mm	6 m / 1 ks	–	1 ks	240	S	7,78	9,67	bm
9530		Profil montážny, hliníkový, 30 × 50 mm	6 m / 1 ks	–	1 ks	–	S	9,53	11,72	bm
9522		Podkladový hliníkový profil, 50 × 50 mm	6 m / 1 ks	–	1 ks	110	S	11,65	14,33	bm
9524		Podkladový hliníkový profil nosný, 50 × 80 mm	6 m / 1 ks	–	1 ks	65	S	20,94	25,76	bm
9495		Balenie: nerezová spojka rohová P9527, triedy A2 + skrutka P9515 pre podkladový profil P9524	10 × spona + 40 × skrutka	–	1 balenie	–	S	54,75	67,34	balenie
9468		Balenie: nerezová spojka P 9521 triedy A2 + skrutka P 9515 pre podkladový profil P9522	10 × spona + 40 × skrutka	–	1 balenie	–	S	39,38	48,44	balenie
9489		Balenie: nerezová spojka P9514 + skrutka P9515	10 × spona + 10 × skrutka	–	1 balenie	–	0	21,75	26,75	balenie
9556		Soklová lišta, 78 × 10 mm	6 m / 2 ks	502, 503, 504, 509, 510, 522	2 ks	106	S	7,52	9,25	bm
			4,5 m / 2 ks		2 ks					
9518		Okopový hliníkový profil „L“, 42/ 50 mm	4,5 m / 1 ks	12 - čierny, 65 - hliníkový, 66 - hnedý	1 ks	154	21	9,69	11,92	bm
2753		Nerezová skrutka, 35 mm	100 × skrutka + 1 × bit	–	100 ks	–	S	24,63	30,29	balenie
2754		Skrutka k 9556, 35 mm	1000 × skrutka + 1 × bit	–	1000 ks	–	S	187,20	230,26	balenie
9430		Podkladová päťka výškovo nastaviteľná 35 až 55 mm pre podkladový profil P 9522 a P 9524	5 ks	–	5 ks	–	S	3,75	4,61	ks
9431		Podkladová päťka výškovo nastaviteľná 55 až 95 mm pre podkladový profil P 9522 a P 9524	5 ks	–	5 ks	–	S	4,02	4,94	ks
9429		Nadstavec k podkladovej päťke P 9431, výška podstavca 40 mm	25 ks	–	25 ks	–	S	0,80	0,98	ks
9510		Spona k profilu 9522	3 bm	–	1 balenie	–	0	19,23	23,65	balenie
9326		Gumová podložka, 8 × 90 × 90	12 ks	–	12 ks	–	S	0,54	0,66	balenie
9545		Čistič O-Clean	1 ks	–	1 ks	–	S	20,72	25,49	ks
9393		Twinson terasový čistič	1 l	–	1 ks	–	0	16,90	20,78	l l

Ceny sú uvedené s DPH.

Deceuninck spol. s r. o. si vyhradzuje právo úpravy cien a zmien v sortimente. Termín dostupnosti je vyznačený v tabuľke. (S = produkt k dispozícii na sklade; O = produkt k dispozícii na objednávku do 6 týždňov).



MAJESTIC MASSIVE PRO

ÚPLNE BEZÚDRŽBOVÁ TERASA SO VZHĽADOM DREVA



Rad **MAJESTIC MASSIVE PRO** prináša všetky výhody masívnych dosiek Twinson a navyše výnimočnú odolnosť voči mastným škvrnám a nádherne vzorovaný povrch. **MAJESTIC MASSIVE PRO**, je jediná kompozitná doska s 10-ročnou zárukou na stálofarebnosť a odolnosť voči škvrnám. Hoci sú kompozitné terasy veľmi odolné voči znečisteniu, vyžadujú si aj údržbu. Rad Twinson **MAJESTIC MASSIVE PRO** má však na povrchu dosiek tenkú vrstvu polyméru, ktorá zabraňuje vzniku mastných škvŕn od jedla alebo opaľovacieho krému. Stačí ich utrieť vlhkou handričkou a je to.

Pre ľudí, ktorí si cenia pohodlie, ale nechcú sa vzdať kvalitných drevených výrobkov, sú masívne dosky **MAJESTIC MASSIVE PRO** s charakteristickou kresbou dreva ideálnou voľbou. **MAJESTIC MASSIVE PRO**, si zachováva svoju farbu počas celej životnosti. Preto je ideálny aj pre čiastočne zastrešené terasy, kde by sa pri použití bežného kompozitu mohli časom objaviť farebné rozdiely.

Design

- Dve povrchové úpravy: jemné drážky a imitácia kresby dreva Pre terasy s intenzívnou prevádzkou
- Môže sa klásť do oblúka bez potreby úpravy okrajov
- K dispozícii v piatich originálnych farbách

Kvalita

- Certifikát požiarnej odolnosti $B_{ROOF}(t1)$ pre strešné terasy
- Jediná doska odolná voči mastným škvrnám
- Stálofarebnosť
- Nízka rozťažnosť materiálu (do 2 mm/m)
- Veľmi dobrá trieda protišmykovej odolnosti (protišmyková odolnosť $PTV \geq 36$)
- Nosnosť do 1 400 kg/m²
- Trieda požiarnej odolnosti $C_{fl} s1$
- Národné technické hodnotenie IT B

Montáž

- Kompatibilné so všetkými komponentami systému

CHARACTER MASSIVE



KOMPONENTY SYSTÉMU MAJESTIC MASSIVE PRO

1



Hliníkový profil pre samonosnú konštrukciu 80 x 50 mm (podperné body každých 120 cm)

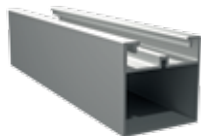

Hliníkový profil pre samonosnú konštrukciu alebo k pripevneniu podkladu (podperné body každých 70 cm) 50 x 50 mm

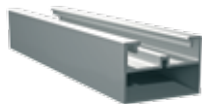

Hliníkový profil pre samonosnú konštrukciu alebo k pripevneniu podkladu (podperné body každých 50 cm) 30 x 50 mm



Hliníkový profil k pripevneniu na rovnom podklade 16 x 50 mm



Hliníkový profil pre konštrukciu pre pokládku na rovnom podklade 30 x 40 mm

2



3

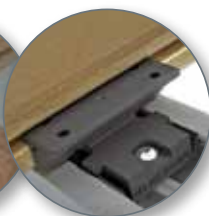
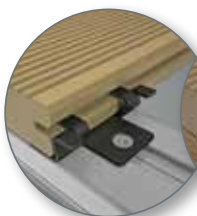

Montáž pomocou spôn

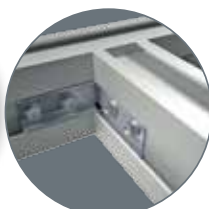

Rohová spojka samonosných profilov



Spona k 9522



Doska

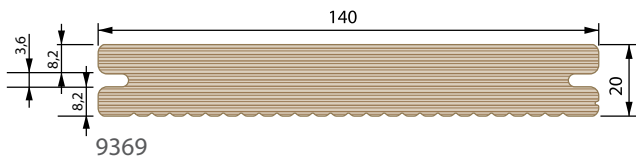

Konštrukčné prvky

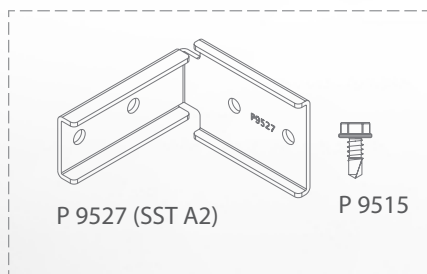

P 9527 (SST A2)

P 9515

• P 9495 → 10 x P 9527 (SST A2)
→ 40 x P 9515

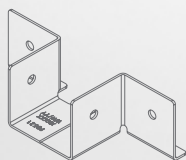

9468

-> 10 x 9468
-> 40 x 9515

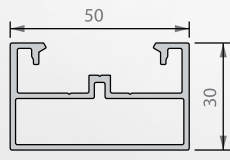

P 9530

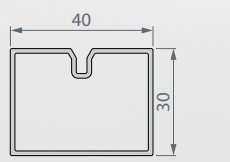

9234

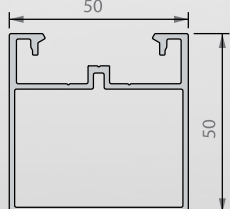

P 9522



3 m P 9510

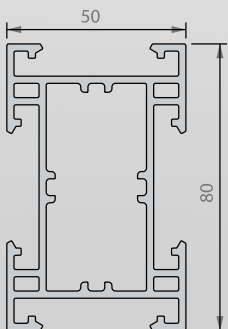

P 9524

Spona

Ku konštrukciám z nosných profilov 9234 alebo k dreveným konštrukciám

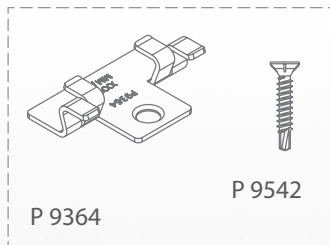

P 9364

P 9542

• P 9477

→ 100 x P 9364
→ 110 x P 9542

Spona

K štandardným hliníkovým profilom 9522, 9523, 9524, 9530

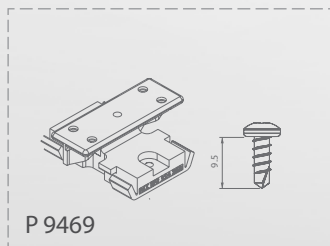

P 9469

• 110 x P 9469

Štartovací / koncový profil

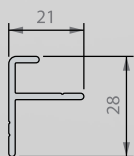

P 9366

Zakončenie

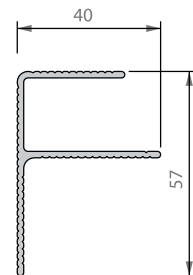

P 9363

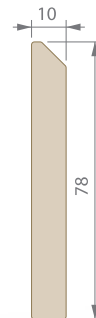

P 9556

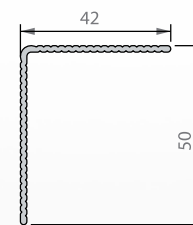

P 9518

Príslušenstvo

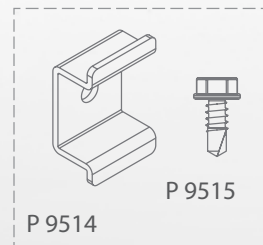

P 9514

P 9515

• P 9489

→ 10 x P 9514
→ 10 x P 9515



P 2754

2753
-> 100 x 2754

2754
-> 1000 x 2754

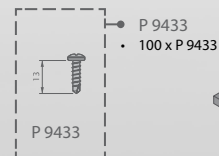

P 9433

• P 9433
• 100 x P 9433

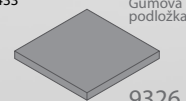



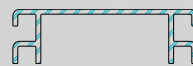



Gumová podložka
9326

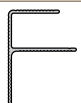

9440

Terasový systém MAJESTIC MASSIVE PRO

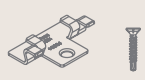
Cenník platný od 14. 1. 2025

Č. výrobku	Obrázok	Popis	Dĺžka / obsah balenia	Farba	Min. objednávka	Počet jednotiek v balení	Dostupnosť	Cena v € bez DPH	Cena v € s DPH	Merná jednotka
9369		Terasová doska plná MAJESTIC MASSIVE PRO 20 × 140 mm	4 m / 1 ks	519, 520, 271, 270	1 ks	60 ks	21	15,56	19,14	bm
			5 m / 1 ks			45 ks	21			
			6 m / 1 ks			45 ks	21			
9366		Začiatkový a koncový hliníkový profil 21 / 28 mm pre hliníkové podkladové profily	3 m / 1 ks	–	1 ks	–	S	3,02	3,71	bm
9363		Začiatkový a koncový okopový hliníkový profil F 40 / 57 mm pre podkladový profil Twinson P9552	6 m / 1 ks	12 - čierny 65 - hliníkový 66 - hnedý	1 ks	120	21	13,19	16,22	bm
9469		Balenie: spona PVC pre hliníkové podkladové profily	100 × spona + 110 × skrutka	–	1 balenie	–	S	34,82	42,83	balenie
9234		Podkladový profil hliníkový nenosný, 40 × 30 mm pre 9555, 9360, 9369, sponky P9483, P9484, P9477	6 m / 1 ks	–	1 ks	–	S	6,71	8,25	bm
9477		Balenie: nerezová spona P9364 + skrutka P9542 pre podkladový profil Twinson P9552 a drevo	100 × spona + 110 × skrutka	–	1 balenie	–	S	52,95	65,13	balenie
9440		Ventilačná mriežka k terasovému profilu CHARACTER MASSIVE, P 9360	6 m / 2 ks.	12 - čierny, 65 - hliníkový, 66 - hnedý	2 ks	–	0	15,00	18,45	bm

Terasový systém MAJESTIC MASSIVE PRO

Doplňkové položky pre systém MAJESTIC MASSIVE PRO

Cenník platný od 14. 1. 2025

Č. výrobku	Obrázok	Popis	Dĺžka / obsah balenia	Farba	Min. objednávka	Počet jednotiek v balení	Dostupnosť	Cena v € bez DPH	Cena v € s DPH	Merná jednotka
9523		Podkladový hliníkový profil nenosný, 50 × 16 mm	6 m / 1 ks	–	1 ks	240	S	7,78	9,67	bm
9530		Profil montážny, hliníkový, 30 × 50 mm	6 m / 1 ks	–	1 ks	–	S	9,53	11,72	bm
9522		Podkladový hliníkový profil, 50 × 50 mm	6 m / 1 ks	–	1 ks	110	S	11,65	14,33	bm
9524		Podkladový hliníkový profil nosný, 50 × 80 mm	6 m / 1 ks	–	1 ks	65	S	20,94	25,76	bm
9495		Balenie: nerezová spojka rohová P9527, triedy A2 + skrutka P9515 pre podkladový profil P9524	10 × spona + 40 × skrutka	–	1 balenie	–	S	54,75	67,34	balenie
9468		Balenie: nerezová spojka P 9521 triedy A2 + skrutka P 9515 pre podkladový profil P9522	10 × spona + 40 × skrutka	–	1 balenie	–	S	39,38	48,44	balenie
9489		Balenie: nerezová spojka P9514 + skrutka P9515	10 × spona + 10 × skrutka	–	1 balenie	–	O	21,75	26,75	balenie
9556		Soklová lišta, 78 × 10 mm	6 m / 2 ks	502, 503, 504, 509, 510, 522	2 ks	106	S	7,52	9,25	bm
			4,5 m / 2 ks		2 ks	106	S	7,52	9,25	bm
9518		Okopový hliníkový profil „L“, 42/ 50 mm	4,5 m / 1 ks	12 - čierny, 65 - hliníkový, 66 - hnedý	1 ks	154	21	9,69	11,92	bm
2753		Nerezová skrutka, 35 mm	100 × skrutka + 1 × bit	–	100 ks	–	S	24,63	30,29	balenie
2754		Skrutka k 9556, 35 mm	1000 × skrutka + 1 × bit	–	1000 ks	–	S	187,20	230,26	balenie
9430		Podkladová päťka výškovo nastaviteľná 35 až 55 mm pre podkladový profil P 9522 a P 9524	5 ks	–	5 ks	–	S	3,75	4,61	ks
9431		Podkladová päťka výškovo nastaviteľná 55 až 95 mm pre podkladový profil P 9522 a P 9524	5 ks	–	5 ks	–	S	4,02	4,94	ks
9429		Nadstavec k podkladovej päťke P 9431, výška podstavca 40 mm	25 ks	–	25 ks	–	S	0,80	0,98	ks
9510		Spona k profilu 9522	3 bm	–	1 balenie	–	O	19,23	23,65	balenie
9326		Gumová podložka, 8 × 90 × 90	12 ks	–	12 ks	–	S	0,54	0,66	balenie
9545		Čistič O-Clean	1 ks	–	1 ks	–	S	20,72	25,49	ks
9393		Twinson terasový čistič	1 l	–	1 ks	–	O	16,90	20,78	l l

Ceny sú uvedené s DPH.

Deceuninck, spol. s r. o. si vyhradzuje právo úpravy cien a zmien v sortimente. Termín dostupnosti je vyznačený v tabuľke. (S = produkt k dispozícii na sklade; O = produkt k dispozícii na objednávku do 6 týždňov).

MONTÁŽ RÝCHLE A JEDNODUCHÉ

Terasové systémy Twinson sú navrhnuté tak, aby sa inštalovali čo najefektívnejšie. Po dokončení návrhu pripravte vhodnú podkladovú konštrukciu v súlade s požiadavkami na inštaláciu a potom terasu nainštalujte pomocou neviditeľných spôn.

Profesionálny softvér

Navrhnete si terasu pomocou nášho softvéru. Zaberie vám to len niekoľko minút. Umožňuje vytvárať nákresy, výkresy a vytvárať cenové ponuky. Softvér vyberie príslušné prvky podkonštrukcie, optimalizuje použitie materiálov a pomôže vám vytvoriť zoznam prvkov potrebných na výstavbu terasy a naznačí spôsob ich rezania, aby sa minimalizoval odpad.



KALKULAČKU TWINSON na orientačný návrh terasy a výpočet materiálu nájdete zadarmo na adrese <http://www.calculator-twinson.deceuninck.com/>.



**TWINSON:
MONTÁŽ**

SKRÁTENÁ VERZIA MONTÁŽNYCH POKYNOV PRE TERASOVÉ SYSTÉMY

1. Vyberte systém, ktorý budete používať

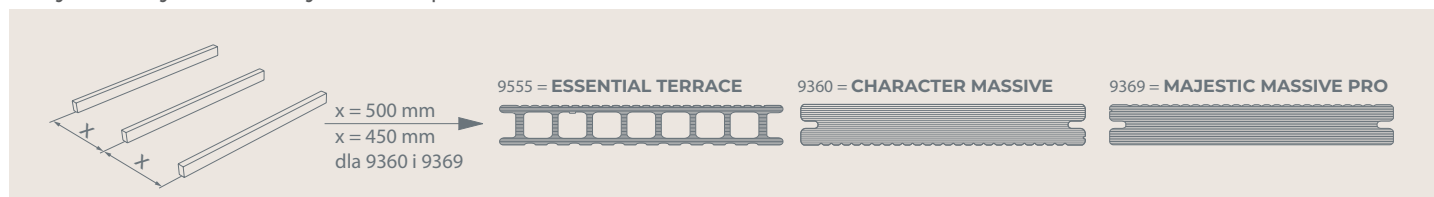

2. Uvedte druh podkladu

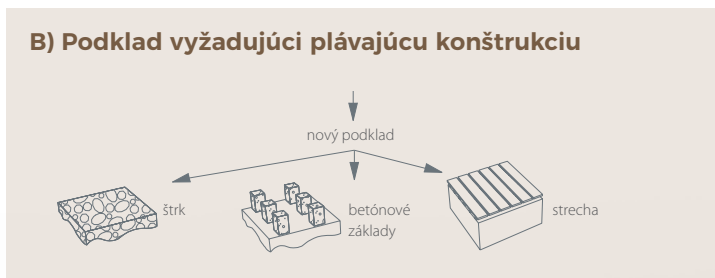

3. Vyberte typ konštrukcie

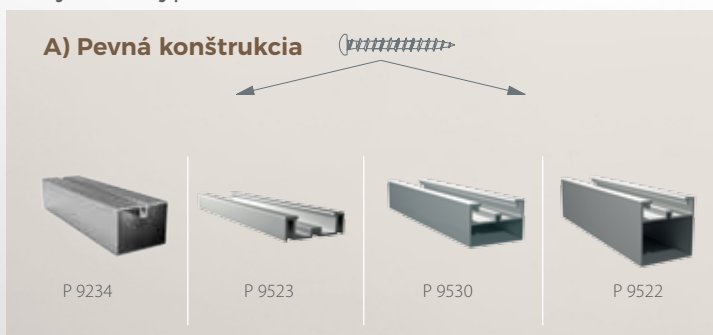

4. Montáž dosiek pomocou spôn



5. Vyberte typ zakončenia





TWINSON CLICK

JEDNODUCHÝ MONTÁŽNY SYSTÉM BEZ SKRUTIEK

Vďaka svojej jednoduchosti, rýchlosti a odolnosti je systém Twinson Click jednoznačne najlepším riešením pre profesionálnych inštalatérov.

Vďaka výnimočnej bezskrutekovej technológii vám modulárny systém Twinson Click ušetrí veľa času.

Toto inovatívne „klikacie“ riešenie prináša výnimočný komfort pri stavbe terasy bez použitia jedinej skrutky. Výškovo nastaviteľné terče, vysoko odolné hliníkové podkladové profily a terasové dosky Twinson s dômyselným patentovaným klik systémom umožňujú postaviť novú terasu veľmi rýchlo a bez zbytočnej námahy. Okrem toho systém **TWINSON CLICK** umožňuje vytvárať terasy ľubovoľných tvarov (zaoblené aj hranaté tvary, mnohouholníky atď.).



Úspora času

Vďaka klikaciemu systému môžete postaviť priemernú terasu **TWINSON CLICK**, dvaapokrát rýchlejšie ako bežnú terasu, ktorá sa montuje napríklad pomocou kompozitných alebo drevených podkladových profilov a skrutiek. Čím zložitejší je tvar terasy, tým viac času ušetríte!

Ergonómia

Vďaka jednoduchej montáži je montáž terasovej konštrukcie oveľa efektívnejšia a jednoduchšia ako klasická metóda pomocou skrutiek.

Odolnosť

Hliníková nosná konštrukcia je stabilná, odolná a nedeformuje sa v porovnaní s drevenými, alebo kompozitnými konštrukciami. Masívne terasové dosky Twinson tiež preukázali svoju kvalitu počas mnohých rokov používania. Okrem toho sú všetky materiály plne recyklovateľné.

Flexibilita

Vďaka montážnemu systému **TWINSON CLICK** dokáže náš široký sortiment terasových dosiek Twinson s rôznymi povrchovými úpravami a prírodnými farbami splniť všetky požiadavky.

JEDNODUCHO GENIÁLNY

KOMPONENTY SYSTÉMU TWINSON CLICK

Terasa Twinson je veľmi jednoduchá a zároveň sofistikovaná. Všetko je založené na výškovo nastaviteľných terčoch, ktoré sa skladajú zo základne, nadstavca a trojuholníkového podstavca (Triax), do ktorého sú nakliknuté hliníkové podkladové profily. Následne na tento pevný hliníkový rám potom prichádza konečná plocha z dosiek Twinson.



3

Terče a nadstavce je možné nastaviť do rôznych výšok, od 45 mm do 225 mm.



1

Gumová podložka sa používa pri inštalácii strešných terás. Chráni strešnú krytinu; je tiež možné ju použiť pre zarovnanie minimálneho rozdielu úrovní na klasických terasách.



4

Použitie ľahkých hliníkových profilov so štyrmi rovnakými stenami je intuitívne, ľahko sa orezávajú alebo režu pod uhlom. Dlhá životnosť zaručená.



2

Trojuhenná základňa (Triax) je jedinečnou a „inteligentnou“ súčasťou systému Twinson Click, ktorá umožňuje inštaláciu pod rôznymi uhlami.

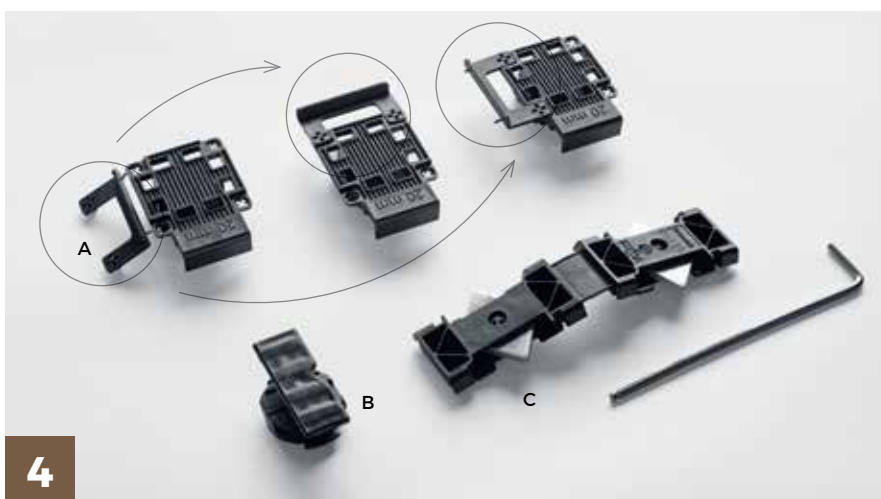

4

Postačujú 3 prvky, ktoré vám pomocou 3 kliknutí umožnia zostaviť celú konštrukciu terasy bez použitia skrutiek:
A. Nastaviteľný zvislý klip. Tento klip sa používa k uchyteniu prvej i poslednej terasovej dosky, rovnako ako pre upevnenie bočného lemu.
B. Otočný vodorovný klip. Služí k pripaveniu terasových dosiek k hliníkovej spodnej konštrukcii.
C. Pružný rohový klip. Služí k upevneniu hliníkovej konštrukcie v každom možnom uhle.

Komponenty systému TWINSON CLICK



Dosky

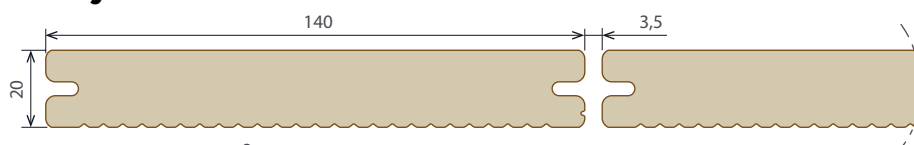

P 9360 → 7 m/m²
→ 26,6 kg/m²

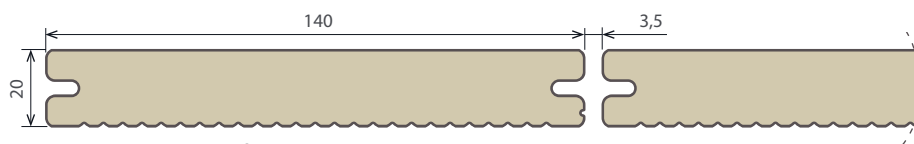

P 9369 → 7 m/m²
→ 26,6 kg/m²

Konstrukčné prvky

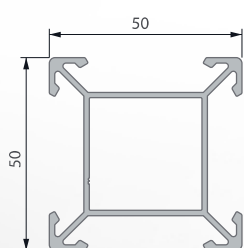

P 9235 → ± 2,5 m/m²
→ ± 2,5 kg/m²

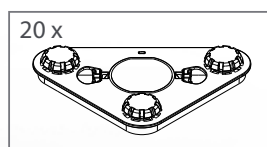

P 9236 – 12,5mm



P 9249

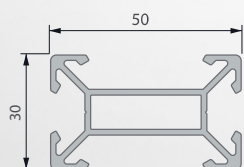

P 9250 → ± 2,5 m/m²
→ ± 2,5 kg/m²

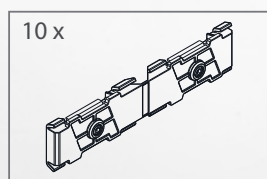

P 9239

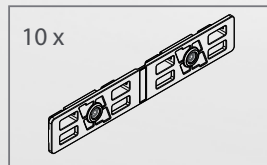

P 9252

Spona



P 9237



P 9248

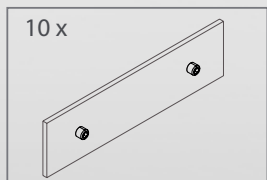

P 9240

Začiatok/koniec

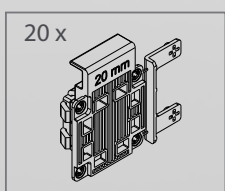

P 9238

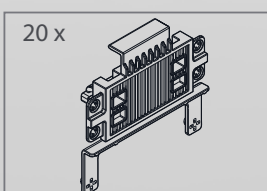

P 9251

Terč

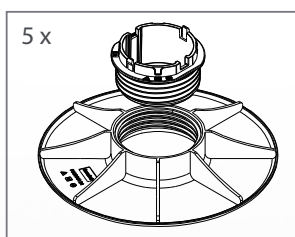

P 9242: 45 mm – 65 mm

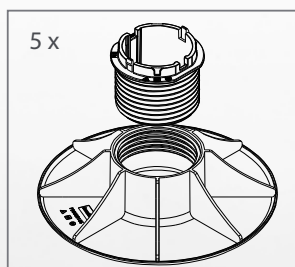

P 9243: 65 mm – 105 mm

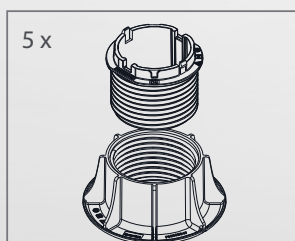

P 9247: 65 mm – 105 mm

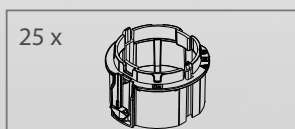

P 9241 – +40mm

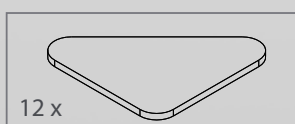

P 9244 – 8,5mm

Zakončenie

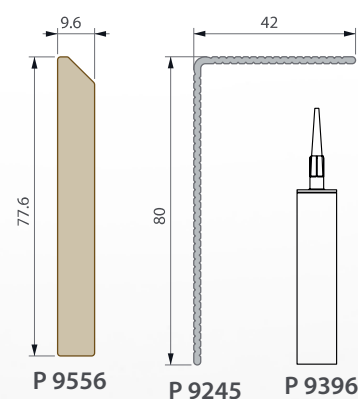

P 9556

P 9245

P 9396

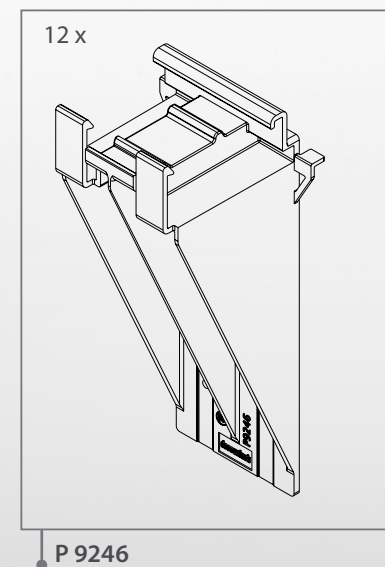

P 9246

Ventilácia

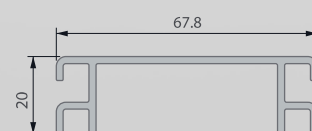

P 9440

JEDNODUCHO GENIÁLNY

SYSTEM TWINSON CLICK

Pozrite sa na inštalačné video a nájdite svojho distribútora alebo montážnika vo vašom okolí.



www.twinson.sk



System TWINSON CLICK

Cenník platný od 14. 1. 2025

Č. výrobku	Obrázok	Popis	Dĺžka / obsah balenia	Farba	Dostupnosť	Cena v € bez DPH	Cena v € s DPH	Merná jednotka
9235		Alu podkladový profil 45, 50 × 50 mm	6 m - 1 ks	–	21	11,34	13,95	bm
9250		Alu podkladový profil 45 30×50mm	6 m - 1 ks	–	21	7,80	9,60	bm
9236		Pripojovacia päťka pre P9235	20 ks	12-čierny	21	21,86	26,89	sada
9249		Pripojovacia základňa pre 9235, 9250	20 ks	12-čierny	21	7,88	9,69	sada
9237		Sponka PVC 20 mm	100 ks	12-čierny	21	60,30	74,17	sada
9248		Spona na dosky 9360,9369	20 ks	65-hlinkový	21	18,80	23,12	sada
9238		Začiatkový/ukončovací klip	20 ks	12-čierny	21	10,57	13,00	sada
9251		Štart, koniec clip pre 9250 k soklovej lište	20 ks	12-čierny	21	8,80	10,82	sada
9239		Rohová spojka	10 ks	12-čierny	21	25,84	31,78	sada
9252		Rohová spojka k 9250	10 ks	12-čierny	21	21,50	26,45	sada
9240		Spojka pre AL podkladový profil P9235	10 ks	–	21	17,24	21,21	sada
9241		Nadstavec k podkladovej päťke P 9243, výška podstavca 40 mm	25 ks	12-čierny	21	10,77	12,63	sada
9242		Podkladová päťka výškovo nastaviteľná 45 až 65 mm pre podkladový profil P 9235	5 ks	12-čierny	21	11,70	14,39	sada
9243		Podkladová päťka výškovo nastaviteľná 65 až 105 mm pre podkladový profil P 9235	5 ks	12-čierny	21	12,31	15,14	sada
9247		Úzka podkladová päťka, výškovo nastaviteľná 65 až 105mm	5 ks	12-čierny	21	12,25	15,07	sada
9244		Gumová podložka trojuholník 8 mm	12 ks	12-čierny	21	12,97	15,95	sada
9245		Okopový hliníkový profil „L“, 80 × 42 mm	6 m - 1 ks	12 - čierny 65-hlinkový 66 - hnedý	21	10,46	12,79	bm

System TWINSON CLICK

Cenník platný od 14. 1. 2025

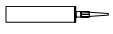
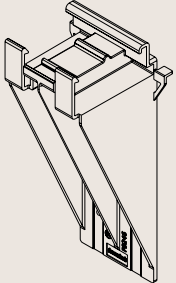
Č. výrobku	Obrázok	Popis	Dĺžka / obsah balenia	Farba	Dostupnosť	Cena v € bez DPH	Cena v € s DPH	Merná jednotka
9396		Montážne lepidlo na báze polymérov pre kompozitné prvky a hliník	310 ml / 1 ks	12-čierny	21	28,59	35,17	ks
9246		Soklový nosič	12 ks	12-čierny	21	17,77	21,86	sada

Ceny sú uvedené s DPH.

Deceuninck, spol. s r. o. si vyhradzuje právo úpravy cien a zmien v sortimente. Termín dostupnosti je vyznačený v tabuľke. (S = produkt k dispozícii na sklade; O = produkt k dispozícii na objednávku do 6 týždňov).



REFERENČNÉ PROJEKTY





VŠEOBECNÉ OBCHODNÉ PODMIENKY PREDAJA SPOLOČNOSTI DECEUNINCK, SPOL. S R. O. PRE STAVEBNÉ SYSTÉMY (ĎALEJ TIEŽ LEN „VOP“)

§ 1 VŠEOBECNÉ VYMEDZENIE VOP

- 1 Predmetom týchto VOP je rámcové vymedzenie práv a povinností zmluvných strán pri predaji tovaru ponúkaného predávajúcim kupujúcemu a prináša tak podrobnejšiu úpravu kúpnej zmluvy uzatváraanej medzi predávajúcim a kupujúcim.
- 2 V súlade s ustanovením § 1751 zákona č. 89/2012 Sb., občianskeho zákonníka (ďalej len „občiansky zákonník“), sa týmito VOP v aktuálnom znení riadi a dopĺňa obsah kúpnej zmluvy, ak je na ňu odkázané v uzavretej kúpnej zmluve, taktiež v doručenej objednávke kupujúceho predávajúcemu, „Potvrdenie objednávky“ zo strany predávajúceho, alebo v iných dokumentoch či dohodách zakladajúcich zmluvný vzťah, predmetom ktorého je predaj tovaru predávajúcim alebo vzťahy súvisiace s predajom tovaru, typicky napríklad proforma faktúra a daňový doklad (faktúra), ktorým je fakturovaná kúpna cena, dodací list a pod.
- 3 V prípade odchýlnych zjednaní v kúpnej zmluve majú tieto pred znením VOP prednosť. Úprava práv a povinností strán z právnych vzťahov týkajúcich sa uzatváraní kúpnych zmlúv s predávajúcim vykonaná týmito VOP je subsidiárna a uplatní sa vtedy, ak ich obsah nie je v rozpore s obsahom Pravidiel obchodnej spolupráce, ktoré medzi sebou predávajúci a kupujúci ako zmluvné strany uzatvorili, prípadne iné zmluvy s predávajúcim vylučujúce výslovne použitie týchto VOP a použijú sa teda iba tie ustanovenia, ktoré nie sú odchýlnou úpravou strán vylúčené.
- 4 Práva a povinnosti neupravené uzavretou kúpnu zmluvou, inou zmluvou, alebo týmito VOP sa vo zvyku riadia právom Českej republiky, predovšetkým občianskym zákonníkom.

§ 2 DEFINÍCIA POJMOV

- 1 Predávajúci: Predávajúcim je obchodná spoločnosť Deceuninck, spol. s r. o., IČ: 49445553 (DIČ: CZ49445553) so sídlom Areál Slatina, Tuřanka 115, 627 00 Brno-Slatina, Česká republika, zapísaná v obchodnom registri vedenom Krajským súdom v Brne v oddiele C, vložka 12279, zastúpená: Pavlom Stoklasa, prokuristom spoločnosti.
- 2 Kupujúci: Kupujúcim sa rozumie fyzická alebo právnická osoba označená ako kupujúci v objednávke adresovanej predávajúcemu, alebo v kúpnej zmluve.
- 3 Tovar: Obkladové, fasádne a podlahové systémy, drevoplastové kompozitné systémy Twinson vyrábané alebo dodávané niektorou zo spoločností Deceuninck v druhoch, sortimentnom zložení a špecifikácii podľa aktuálneho stavu tovaru v rámci systému Deceuninck-Online alebo v rámci Katalógu tovaru predávajúceho. Tento tovar je vyrábaný a dodávaný podľa súčasných technických štandardov a je určený na ďalší predaj v maloobchode, alebo na priamu montáž oprávnenou osobou.
- 4 Deceuninck: Toto označenie zahŕňa nielen obchodnú firmu predávajúceho, ale rovnako všetky koncernové podniky Deceuninck Group, na ktorých sa podieľajú identické riadiace osoby a osoby podrobené jednotnému riadeniu, a ktoré vyrábajú, alebo dodávajú navzájom komplementárny tovar bez ohľadu na to, či označenie Deceuninck je, či nie je súčasťou ich obchodného mena (firmy).
- 5 Cenník: Cenníkom sa rozumie zoznam tovaru ponúkaného v uvedenej dobe predávajúcim, ktorý je dostupný priamo v systéme Deceuninck-Online alebo na vyžiadanie kupujúceho na to oprávnenou osobou v zákazníckom oddelení predávajúceho alebo pre tovar uvedený v Katalógu tovaru predávajúceho v rámci tohto Katalógu tovaru predávajúceho. Zmena cenníka je zákazníkom Deceuninck vždy oznámená alebo sprístupnená.
- 6 Deceuninck-Online: Nástroj umožňujúci elektronickú komunikáciu medzi spoločnosťou Deceuninck a jej obchodnými partnermi, teda predovšetkým medzi predávajúcim a kupujúcim. Obsah systému Deceuninck-Online je variabilný pre rôzne typy používateľov na základe ich oprávnení. Deceuninck-Online obsahuje obchodný modul pre objednávanie tovaru a správu objednávok, modul s technickou dokumentáciou k produktom spoločnosti Deceuninck, marketingový modul s marketingovými materiálmi na stiahnutie, reklamačný modul pre zadávanie a správu reklamácií a rad ďalších informačných nástrojov. Prístup do systému Deceuninck-Online môžu získať len priami zákazníci spoločnosti

Deceuninck, ich zamestnanci a v obmedzenom režime taktiež architekti, projektanti a ďalší používatelia z radov odbornej verejnosti (reklamné agentúry, predajcovia strojného a softvérového vybavenia pre výrobcov okien a i.). Prístup do systému Deceuninck-Online si používateľ vyžiada prostredníctvom elektronického formulára na stránkach spoločnosti Deceuninck. Žiadosť používateľa následne prechádza autorizáciou na strane spoločnosti Deceuninck. Deceuninck-Online umožňuje získať informácie o aktuálne ponúkaných produktoch podľa cenníka (ods. 2.5.), o jednotlivých objednávkach, zadať konkrétnu objednávku (s uvedením profilového označenia produktu, farby vrátane vyhotovenia, typu, dĺžky, minimálneho objednávacieho množstva, počtu kusov v balenie, počtu balenie v kontajneroch a jednotkovej nákupnej ceny kupujúceho). Po ukončení objednávacieho procesu sa daná objednávka automaticky potvrdí kupujúcemu v elektronickej podobe formou PDF dokumentu „Potvrdenie objednávky“, ktorý obsahuje základné údaje o objednaných produktoch s údajmi špecifikovanými vyššie a s uvedením štandardných dodacích lehôt vrátane nákupných cien daných produktov.

- 7 Obchodný kredit: Obchodný kredit je zo strany predávajúceho najvyššia prípustná miera celkového objemu všetkých pohľadávok predávajúceho voči kupujúcemu, a to ako splatných, tak doteraz nesplatených, predovšetkým potom pohľadávok vzniknutých z obchodného styku z už realizovaných dodávok tovaru predávajúceho kupujúcemu podľa faktúr vystavených predávajúcim kupujúcemu. Kupujúci nie je oprávnený objednať u predávajúceho tovar a predávajúci nie je povinný kupujúcemu potvrdiť jeho objednávku a tovar mu dodať, ak už celkový objem všetkých existujúcich pohľadávok predávajúceho voči kupujúcemu dosahuje alebo presahuje povolený obchodný kredit alebo by prevzatím takejto objednávky bol dosiahnutý alebo prekročený povolený obchodný kredit.
- 8 Kontajner: Pre účely tejto zmluvy označuje jeden z možných obalov, použitých pri dodávke tovaru, kovový a vratný prepravný obal.
- 9 Faktúra (daňový doklad): Faktúrou (daňovým dokladom) sa v texte rozumie písomný platobný podklad, vystavený predávajúcim a majúci všetky náležitosti daňového dokladu podľa zákona č. 235/2004 Sb. o dani z pridanej hodnoty. Faktúra je vystavovaná v českom jazyku pre zákazníkov so sídlom v ČR a na Slovensku, pre zákazníkov so sídlom v Maďarsku podľa ich požiadavky v maďarskom alebo anglickom jazyku. Faktúra je vystavovaná vo všetkých prípadoch v €, pre českých zákazníkov bude faktúra vystavovaná v € aj CZK súčasne. Pri prepočte fakturovaných čiastok z € na CZK bude použitý pevný mesačný kurz zodpovedajúci dátumu vystavenia faktúry. Ide o kurz vyhlásený Českou národnou bankou k prvému kalendárnemu dňu príslušného kalendárneho mesiaca, v ktorom je vystavená faktúra predávajúceho.
- 10 Katalóg tovaru predávajúceho: Ide o tlačný dokument s označením „Katalóg produktov stavebných systémov Inoutic“, ktorý obsahuje špecifikáciu tovaru vrátane cien tovaru, minimálneho objednávkového množstva v segmente stavebných systémov (predovšetkým Terasové systémy Twinson, plotové systémy, systém vonkajších obkladov, systém vonkajších PVC obkladov, systém obkladov ríms a podhládov). Zmeny vykonané v Katalógu tovaru predávajúceho sú zákazníkom Deceuninck vždy oznámené alebo sprístupnené.
- 11 Termín dodania tovaru: Ide o určenie času, kedy je tovar odovzdaný a dodaný kupujúcemu a ak je určený lehotou, tak v sebe zahŕňa aj nepracovné dni. Termín dodania tovaru v sebe zahŕňa termín dostupnosti tovaru podľa 2.13. a termín pre dopravu tovaru podľa Harmonogramu objednávok a rozvozov, ak nie je výslovne dohodnuté stranami inak.
- 12 Dostupnosť tovaru: Ide o určenie dátumu, kedy je alebo bude tovar pripravený na dodanie, teda je alebo bude u predávajúceho evidovaný skladom Popůvky, Česká republika.
- 13 Minimálna hodnota dodávky: Ide o minimálnu hodnotu tovaru skutočne dopravovaného od predávajúceho kupujúcemu v rámci jednej zásielky. Minimálna hodnota dodávky je podľa jednotlivých miest dodania určená v dokumente označenom ako „Ceny dopravy tovaru pod úrovňou minimálnej hodnoty dodávky“ v systéme Deceuninck-Online, ktorý obsahuje grafické vyobrazenie jednotlivých regiónov a údaje o konkrétnom číselnom vyjadrení Minimálnej hodnoty dodávky a ceny dopravy do

daného regiónu v prípade, že hodnota dodávky je nižšia ako Minimálna hodnota dodávky tam stanovená. Do hodnoty tovaru sa pre účely Minimálnej hodnoty dodávky počíta aj DPH, ak je súčasťou kúpnej ceny tovaru.

14 Písomný dokument: Písomným dokumentom sa rozumie listina, zachycujúca písomnou formou právne zjednanie vykonané niektorou zo zmluvných strán a touto stranou podpísaná.

§ 3 OBJEDNÁVKY KUPUJÚCEHO

- 1 Kupujúci svoju objednávku robí predovšetkým elektronickou formou s využitím systému Deceuninck-Online, ktorý sa nachádza na internetovej stránke www.Deceuninck-Online.com. Uvedený systém objednávku kupujúceho spracuje, vypočíta cenu objednaného tovaru a uvedie jeho najbližší možný termín dodania. PDF dokument „Potvrdenie objednávky“ obsahujúci tieto údaje systém Deceuninck-Online poskytne kupujúcemu ako akceptáciu objednávky. Tým je kúpna zmluva uzavretá.
- 2 Ak zistí kupujúci z PDF dokumentu „Potvrdenie objednávky“, že sa v jeho objednávke alebo v jej spracovaní vyskytla chyba, je povinný obratom, najneskôr však do dňa nasledujúceho po prevzatí PDF dokumentu „Potvrdenie objednávky“, informovať o tom predávajúceho a požadovať opravu, inak sa potvrdená objednávka pokladá za platný spôsob uzavretia kúpnej zmluvy v znení takto potvrdenej objednávky.
- 3 Kupujúci svoju objednávku môže uskutočniť aj v listinnej podobe podľa jednotlivých položiek Cenníka predávajúceho. Daná objednávka musí obsahovať predovšetkým určenie tovaru, profilové číslo, farebné vyhotovenie, typ, dĺžku a množstvo požadovaného tovaru. V takom prípade kupujúci odošle predávajúcemu v písomnej, faxovej alebo e-mailovej podobe svoju záväznú objednávku, ktorá je predávajúcim spracovaná v pracovných dňoch do 24 hodín a následne elektronicky potvrdená v PDF dokumente – „Potvrdenie objednávky“ – alebo faxom či inou listinnou podobou kupujúceho so štandardnými dodacími podmienkami a uvedením termínu dodania tovaru. Doručením takto potvrdenej objednávky kupujúcemu vzniká záväzná kúpna zmluva.

§ 4 TECHNICKÝ ŠTANDARD, AKOSŤ A ÚŽITKOVÉ VLASTNOSTI TOVARU

- 1 Technický štandard tovaru je určujúcim ukazovateľom miery kvality a úžitkových vlastností. Je tvorený sústavou údajov obsahujúcich predovšetkým v materiálu, „Technický súbor“ pre tovar Stavebné systémy.
- 2 Akosť a úžitkové vlastnosti tovaru sú predstavované predovšetkým fyzikálnymi (mechanickými), chemickými, vzhľadovými (estetickými) vlastnosťami a vlastnosťami požadovanej bezpečnosti, ktoré sú stanovené v dokumentoch tvoriacich technický štandard tovaru (ods. 4.).
- 3 Zmluvné strany sa dohodli, že na žiadosť kupujúceho kupujúci dostane materiál „Technický súbor“ príslušného tovaru (vrátane priebežne dodávaných aktualizácií).
- 4 Kupujúci berie na vedomie, že nesie v zmysle platnej právnej úpravy plnú zodpovednosť za podanie úplných informácií o vlastnostiach tovaru pri jeho ďalšom predaji, v prípade vykonávanej inštalácie potom za dodržiavanie všetkých odporúčaných montážnych postupov pri jeho zabudovaní do stavieb konečných zákazníkov.

§ 5 KÚPNA CENA, PLATOBNÉ PODMIENKY

- 1 Zmluvné strany sa dohodli, že platný Cenník tovaru je pre zmluvné strany záväzný do času vydania ďalšieho (aktualizovaného) cenníka predávajúcim. Aktuálne nákupné ceny kupujúceho sú uvedené vždy v systéme Deceuninck-Online. V prípade objednávok prostredníctvom systému Deceuninck-Online sú všetky aktualizácie už prednastavené.
- 2 Kupujúci prehlasuje, že bol s platným Cenníkom predávajúceho oboznámený najneskôr v okamihu vyhotovenia objednávky, a to v potrebnom rozsahu, a výšku cien tak akceptuje.
- 3 V prípade, že kupujúci objednáva u predávajúceho stavebné systémy z Katalógu tovaru predávajúceho, má sa za to, že ceny uvedené v tomto katalógu tovaru predávajúceho sú pre zmluvné strany záväzné až do času vydania ďalšieho (aktualizovaného) katalógu tovaru predávajúceho. Kupujúci objednávajúci tovar zo sortimentu stavebných systémov inak ako prostredníctvom systému Deceuninck-Online prehlasuje, že bol s platným Katalógom tovaru predávajúceho oboznámený najneskôr v okamihu vyhotovenia objednávky, a to v potrebnom rozsahu, a výšku cien tak akceptuje.

- 4 Predávajúci spoločne s dodávku tovaru doručí kupujúcemu dodací list. Bezprostredne v súvislosti s dodaním tovaru bude kupujúcemu doručená aj faktúra majúca náležitosti daňového dokladu.
- 5 Zmluvné strany sa dohodli, že ak bude na zabezpečenie úhrady kúpnej ceny tovaru alebo jej časti použitá zmluva, je týmto vytvorený zmenkový vzťah umožňujúci predávajúcemu (veriteľovi) požadovať a uplatňovať splnenie peňažitého dlhu dlžníka (kupujúceho) podľa úvahy veriteľa (predávajúceho), a to buď vlastným plnením dlhu zo zmluvy, alebo zo zmienky, popr. z obidvoch týchto titulov s tým, že splnením z jedného titulu zaniká nárok veriteľa (predávajúceho) na plnenie z titulu druhého.

§ 6 DOSTUPNOSŤ TOVARU A POTVRDZOVANIE TERMÍNOV

1 Skladové položky

Tieto položky sú špecifikované v Cenníku tovaru v systéme Deceuninck-Online s vyznačeným termínom dostupnosti „0“.

2 Objednávkové položky – položky na objednávku

Všetky položky okrem vyššie uvedených skladových položiek v Cenníku tovaru v systéme Deceuninck-Online. Pri týchto objednávkových položkách je termín dostupnosti uvedený v kalendárnych dňoch.

3 Potvrdzovanie termínov

Každá objednávka je potvrdená systémom Deceuninck-Online podľa najbližšieho možného aktuálneho termínu dostupnosti a dodacieho termínu. Preto venujte pozornosť dodacím termínom na potvrdení objednávky v PDF dokumente „Potvrdenie objednávky“. Zaradenie tovaru do vyššie uvedených skupín je špecifikované v tabuľkách, ktoré sú k dispozícii v systéme Deceuninck-Online.

§ 7 DOPRAVA TOVARU

- 1 Predávajúci zabezpečuje na svoj náklad dopravu tovaru pre kupujúceho do jeho sídla, prípadne do iného dohodnutého miesta dodania, v štandardnom doručovacom čase 1x týždenne podľa tabuľky: „Harmonogram objednávok a rozvozov“ uvedenej v systéme Deceuninck-Online, a to iba vtedy, ak dosiahne hodnota dopravaného tovaru pre kupujúceho aspoň Minimálnu hodnotu dodávky. V iných prípadoch je doprava tovaru pre kupujúceho zabezpečovaná a hradená predávajúcim len ak sa na tom kupujúci s predávajúcim dohodnú písomne (je možné pre tento prípad aj e-mailom na to oprávnenými osobami).
- 2 V prípadoch, kedy nie sú splnené podmienky pre dopravu tovaru podľa bodu 7.1., a to z dôvodu nedodržania Minimálnej hodnoty dodávky, je doprava tovaru zabezpečená predávajúcim, ale kupujúci je povinný pre takýto prípad nieť náklady spojené s prepravou takého tovaru, a to v cenových reláciách podľa dokumentu označeného ako „Podmienky dodania tovaru pod úrovňou minimálnej hodnoty dodávky“ v systéme Deceuninck-Online, a to v štandardnom doručovacom čase 1x týždenne podľa tabuľky: „Harmonogram objednávok a rozvozov“ uvedenej v systéme Deceuninck-Online. Tieto náklady spojené s prepravou potom hradí kupujúci predávajúcemu podľa doručenej faktúry. Pri požiadavke kupujúceho na dodanie tovaru mimo Harmonogram objednávok a rozvozov môže byť tomuto vyhovené len ak sa na tom predávajúci s kupujúcim výslovne a v písomnej podobe dohodnú a dohodnú tak aj náhradu nákladov, ktoré bol na toto nútený vynaložiť predávajúci, ktoré budú kupujúcemu refundované (je možné pre tento prípad aj e-mailom na to oprávnenými osobami).
- 3 Ak nebude medzi predávajúcim a kupujúcim dohodnuté inak, je tovar dodaný kupujúcemu v súlade s dodacou podmienkou DAP (Incoterms 2010). Kupujúci sa stáva vlastníkom tovaru a je mu s tovarom ako vlastným umožnené nakladať až v okamihu dodania tovaru do sídla kupujúceho, prípadne do iného dohodnutého miesta dodania v členskom štáte EÚ, v ktorom má kupujúci svoje sídlo.
- 4 Kupujúci je povinný dodaný tovar prijať a pri prevzatí potvrdiť podpisom na to oprávnenej osoby dodací list popisujúci dodaný tovar. V rámci dodacieho listu je potrebné čitateľným spôsobom (tlačným písmom) vyplniť meno a priezvisko osoby preberajúcej za kupujúceho dodaný tovar, uviesť svoje postavenie a funkciu u kupujúceho a dodací list na mieste jeho podpisu vybaviť pečiatkou kupujúceho, pokiaľ kupujúci pečiatku používa. Potvrdený dodací list bude odovzdaný dopravcovi.
- 5 Uzávierka objednávok a rozvoz tovaru zodpovedá Harmonogramu objednávok a rozvozov podľa jednotlivých regiónov, ktorý je k dispozícii v systéme Deceuninck-Online.

§ 8 DODANIE TOVARU, OBMEDZENIE DODÁVOK

1 8.1. Pri platbe vopred:

Predávajúci doručí kupujúcemu proforma faktúru. Po úhrade proforma faktúry bude dodávka v potvrdenom termíne vykonaná a k nej priložená spoločne s dodacím listom aj faktúra – daňový doklad.

2 S odloženou platbou:

Dodávka tovaru s poskytnutím lehoty splatnosti môže byť použitá iba u zákazníkov, s ktorými je to samostatne dohodnuté alebo je poskytnutý obchodný kredit. V takom prípade je tovar pripravený na dodanie v potvrdenom termíne.

3 Predávajúci je oprávnený objednávkou kupujúceho odmietnuť (znemožniť vykonanie objednávky kupujúceho v elektronickej podobe prostredníctvom systému Deceuninck-Online) v prípade, že bude splnená aspoň jedna z týchto podmienok:

- kupujúci riadne neodoberie predtým objednaný tovar,

- kupujúci sa dostane do omeškania s úhradou niektorej splatnej pohľadávky predávajúceho dlhšieho ako 60 dní po lehote splatnosti.

4 Ak nie je predávajúci dočasne schopný objednávkou kupujúceho v požadovanom objeme a deklarovaných termínoch dodania uspokojiť (predovšetkým pre zásah vyššej moci, neočakávaný výpadok výroby, administratívne či súdne rozhodnutia majúce vplyv na schopnosť plnenia u predávajúceho alebo jeho koncernového dodávateľa), je o tom predávajúci povinný kupujúceho neodkladne informovať a urobiť všetky opatrenia na obnovenie schopnosti dodávku uspokojiť.

5 Ak dôjde pri objednaní tovaru k pochybeniu kupujúceho v údajoch o druhu či množstve tovaru, je možné tento tovar výnimočne a s predošlým výslovným súhlasom predávajúceho vrátiť. Vždy však musí ísť o tovar, ktorý nebol kupujúcim použitý a nebol ani nijak poškodený.

6 V prípade, že sa kupujúci dohodne s predávajúcim na spätnom odbere tovaru, je kupujúci povinný pre takýto prípad uhradiť manipulačný poplatok. Výšku manipulačného poplatku stanoví predávajúci, a to najmenej vo výške 10 % z dodacej ceny vráteného tovaru. Manipulačný poplatok zahŕňa účtovné náklady predávajúceho, náklady na skladovú manipuláciu s tovarom a dopravné náklady predávajúceho. K vrátenému tovaru bude predávajúcim vystavený opravný daňový doklad s vyúčtovaním manipulačného poplatku.

7 Súhlas nemôže byť udelený:

- pri tovare, ktorý pre svoju atypickosť nie je možné alebo je možné len s veľkými ťažkosťami predať inému zákazníkovi, ktorý nie je v pôvodnom stave, alebo má poškodený obal,

- po uplynutí lehoty 180 dní od dodania tovaru zo strany predávajúceho kupujúcemu.

8 Kupujúci jednotlivé dodávky odoberá podľa poradia, v ktorom boli objednané a v celom objednanom objeme. Akákoľvek odchýlka od takého postupu môže byť výnimočne uplatnená iba s predošlým súhlasom predávajúceho.

9 Termín, ku ktorému je dodanie tovaru podľa objednávky kupujúceho potvrdené znamená, že uvedený deň má byť tovar dodaný, čo v prípade dodania doložky DAP znamená dopravenie tovaru do miesta určeného kupujúcim a v prípade dodania podľa doložky EXW Popůvky znamená, že predávajúci má objednaný tovar pre kupujúceho v tento deň pripravený na odber a je zároveň prvým dňom 30 dennej lehoty, v ktorej je kupujúci povinný takýto tovar odobrať EXW Popůvky.

10 V prípade objednávky viac rôznych druhov tovaru naraz sa za relevantný termín, od ktorého je lehota na odber tovaru počítaná, pokladá ten, ktorý je podľa jednotlivých druhov tovaru termínom najneskorším.

11 Predávajúci nie je povinný dodať tovar kupujúcemu v prípade, že bude splnená aspoň jedna z týchto podmienok:

- kupujúci riadne neodoberie predtým objednaný tovar,

- kupujúci sa dostane do omeškania s úhradou niektorej splatnej pohľadávky predávajúceho po lehote splatnosti.

- kupujúci uviedol predávajúcemu nepravdivé alebo skreslené informácie,

- kupujúci vykazuje také zhoršenie finančnej situácie, ktoré ohrozuje riadne splatenie jednotlivých fakturovaných nárokov predávajúceho,

- stav poistenia záväzkov kupujúceho voči predávajúcemu sa zhoršil v neprospech predávajúceho,

- voči kupujúcemu bolo zahájené insolvenčné konanie, alebo nariadená exekúcia alebo kupujúci vstúpil do likvidácie alebo bude z iného dôvodu zrušený, alebo dôjde k jeho zániku.

12 Ak neprevezme alebo neodoberie kupujúci tovar v termíne podľa 8.9.8.8, záväzok predávajúceho kupujúcemu tovar dodať zaniká.

13 Ak neprevezme alebo neodoberie kupujúci tovar v termíne podľa 8.9., vzniká kupujúcemu povinnosť uhradiť predávajúcemu zmluvnú pokutu vo výške 20 % z ceny takto neodobraného tovaru, ktorý bol podľa objednávky tovarom skladovým a zmluvnú pokutu vo výške 80 % z ceny takého neodobraného tovaru, ktorý musel byť pre kupujúceho predávajúcim podľa objednávky objednaný. Cenou tovaru sa rozumie cena, ktorá bola alebo by bola účtovaná kupujúcemu faktúrou. Za neodobranie tovaru kupujúcim podľa tohto ustanovenia sa považuje aj situácia, kedy predávajúci tovar kupujúcemu nedodal z niektorého z dôvodov podľa článku 8.11.

14 Ak neprevezme alebo neodoberie kupujúci v lehote podľa 8.9. tovar už zaplatený na základe proforma faktúry, záväzok predávajúceho kupujúcemu tovar dodať nezaniká, avšak predávajúcemu voči kupujúcemu vzniká nárok na úhradu skladného vo výške 10 % z ceny takto neprevzatého tovaru. Cenou tovaru sa rozumie cena, ktorá bola alebo by bola účtovaná kupujúcemu faktúrou.

§ 9 FAKTURÁCIA, POUŽITIE MENY

1 Faktúra môže byť kupujúcemu odoslaná ako elektronická príloha e-mailovej správy. Doručením tejto správy sa faktúra pokladá taktiež za doručeníu.

2 Faktúra je vystavená:

- Pre českých zákazníkov (a prípadne aj pre zákazníkov z EÚ) platiacich v CZK tak, že hlavnou fakturačnou menou sú CZK (české koruny).

Na faktúrach je orientačne uvedená tiež cenníková cena v €. Faktúra sa vystavuje v mene CZK a úhrady takto vystavených faktúr sú vykonávané zo strany kupujúceho v mene CZK v prospech predávajúceho.

- Pre českých zákazníkov platiacich v EUR tak, že hlavnou fakturačnou menou je € (euro). Na faktúrach je orientačne pre účely DPH uvedená zároveň cena v CZK. Faktúra sa vystavuje v súlade s cenníkom v EUR a úhrady takto vystavených faktúr sú vykonávané zo strany kupujúceho v EUR v prospech predávajúceho.

- Pre zákazníkov zo Slovenska a Maďarska tak, že fakturačnou menou je v súlade s cenníkom EUR. Faktúra sa vystavuje v súlade s cenníkom v EUR a úhrady takto vystavených faktúr sú vykonávané zo strany kupujúceho v EUR v prospech predávajúceho.

3 Zákazník je oprávnený vždy prostredníctvom vykonania prvej platby v I. a III. štvrtroku určiť ktorá mena (CZK alebo EUR) bude pre nasledujúce obdobie platobnou (a teda hlavnou fakturačnou) menou.

4 Kupujúci je povinný každú vystavenú faktúru preplatiť vo fakturačnej mene. Ak zaplatí v rozpore s touto voľbou v inej mene (CZK, EUR), poniesie náklady spojené s konverziou. Vykonanie zmeny fakturačnej meny v priebehu zvoleného obdobia môže byť uskutočnené iba výnimočne prostredníctvom písomného dodatku týchto podmienok, pričom dodatok sa stane účinným najskôr po uplynutí 15 dní od svojho uzavretia.

5 Pri prepočte fakturovaných čiastok z EUR na CZK bude použitý pevný mesačný kurz zodpovedajúci dátumu vystavenia faktúry. Ide o kurz vyhlásený Českou národnou bankou k prvému kalendárnemu dňu príslušného kalendárneho mesiaca, v ktorom je vystavená faktúra predávajúceho a uvedený na www.cs.mfcr.cz.

§ 10 PLATBNÝ STYK V PRÍPADE POSKYTNUTIA OBCHODNÉHO KREDITU

1 Obchodný kredit môže byť predávajúcim poskytnutý iba zákazníkom s uzavretou individuálnou zmluvou (predovšetkým Pravidlá obchodnej spolupráce či Dohoda o poskytnutí obchodného kreditu), inak iba výnimočne a s individuálnym stanovením výšky kreditu.

2 Pri rokovaniach o poskytnutí obchodného kreditu a kedykoľvek v priebehu jeho používania kupujúcim je predávajúci oprávnený požadovať od kupujúceho dáta o ekonomickom stave kupujúceho, teda o stave financií a aktuálne obchodné a účtovné údaje (úvahu, výkaz zisku a strát,

účtovnú závierku alebo výsledovku za posledné uzavreté účtovné obdobie, čiastkové účtovné dáta doteraz neuzavretého účtovného roka) a kupujúci je povinný požadované údaje a podklady predávajúcemu bez zbytočného odkladu poskytnúť. Tieto údaje je predávajúci oprávnený poskytnúť tretej osobe, ktorou je však výlučne osoba rokujúca o poskytnutí poistenia obchodného kreditu alebo toto poistenie priamo poskytujúca.

- 3 Zvláštnym spôsobom riešenia porušenia podmienok poskytnutého obchodného kreditu je predaj s uplatnením tzv. recyklácie, ktorou sa rozumie režim obchodu, pri ktorom nemôže byť využívaný poskytnutý obchodný kredit. V systéme recyklácie je objednaný tovar dodaný iba za predpokladu úhrady jeho ceny predchádzajúcej dodávke tovaru, pričom táto úhrada je zvýšená o stanovenú čiastku prevyšujúcu cenníkovú cenu tovaru. Ak nie je pre ten ktorý prípad dohodnuté inak, robí toto navýšenie 20 % ceny bez DPH. Toto navýšenie je použité na úhradu aktuálnej výšky dlhu kupujúceho voči predávajúcemu.
- 4 Predávajúci je oprávnený zmeniť či úplne zrušiť systém predaja v recyklačnom systéme predaja v prípade, že do 90 dní od jeho zavedenia nebude obchodný styk medzi kupujúcim a predávajúcim realizovaný v takom objeme, ktorý umožní umorenie takto splácaného dlhu v rozumnom čase. Výklad pojmu „rozumný čas“ je závislý od výšky umorovaného dlhu po splatnosti. Uvedený pojem vykladá a aplikuje výlučne predávajúci.
- 5 Ak nastane jedna alebo viac z nasledujúcich skutočností uvedených pod písmenom a) až f) tohto článku, je predávajúci oprávnený jednostranne zmeniť pravidlá pre čerpanie obchodného kreditu u predávajúceho či pravidlá ohľadne platobných podmienok (splatnosti faktúr). Takto môže predávajúci pri vážnom dôvode úplne ukončiť právo používania výsad u predávajúceho podľa priznaného obchodného kreditu.
 - a) kupujúci je v omeškaní s úhradou faktúry vystavenej predávajúcim o viac ako 30 dní po riadnom termíne splatnosti,
 - b) kupujúci uviedol predávajúcemu nepravdivé alebo skreslené informácie,
 - c) kupujúci nesplnil niektorú svoju povinnosť voči predávajúcemu,
 - d) kupujúci vykazuje také zhoršenie finančnej situácie, ktoré ohrozuje riadne splácanie jednotlivých fakturovaných nárokov predávajúceho,
 - e) stav poistenia záväzkov kupujúceho voči predávajúcemu sa zhoršil v neprospech predávajúceho a priznaný obchodný kredit tak nezodpovedá aktuálnej ekonomickej situácii kupujúceho,
 - f) v prípade, že voči kupujúcemu bude zahájené insolvenčné konanie, bude nariadená exekúcia alebo kupujúci vstúpi do likvidácie alebo bude z iného dôvodu zrušený, alebo dôjde k jeho zániku.
- 6 Naopak v prípade rozvoja objemu obchodu medzi predávajúcim a kupujúcim a riadnych úhradách faktúr za tovar môže byť predávajúcim aj v priebehu roka obchodný kredit jednostranne aj opakovane navýšený. O navýšení obchodného kreditu môže požiadať aj kupujúci, taká žiadosť však netvorí právny nárok kupujúceho na zvýšenie obchodného kreditu, bude však predávajúcim bez zbytočného odkladu posúdená a kupujúcemu bude oznámený výsledok tohto posúdenia predávajúcim. Pri rokovaniach o navýšení obchodného kreditu sa postupuje podobne podľa článku 10.2. a kupujúci tak poskytne potrebnú súčinnosť predávajúcemu.
- 7 Kupujúci berie na vedomie, že všetky rozhodnutia predávajúceho o možnej výške obchodného kreditu a jeho prípadnom navýšení sú posudzované tiež s prihliadnutím na to, či a do akej výšky sú pohľadávky predávajúceho za kupujúcim poistené.

§ 11 KONTAJNEROVÉ HOSPODÁRSTVO

- 1 Kupujúci sa zaväzuje zlikvidovať obaly, v ktorých je tovar predávajúcim dodávaný v súlade s právnymi predpismi o nakladaní s obalmi a odpadmi z obalov. To sa však netýka kovových obalov tovaru (kontajnerov).
- 2 Kovové obaly tovaru (kontajnerov) sú v držbe predávajúceho a nestávajú sa súčasťou dodávky. Kupujúci je uzrozmeneý s tým, že predávajúci používa pre účely identifikácie kontajnerov jedinečný čiarový kód. Predávajúci ako oprávnený držiteľ kontajnerov je oprávnený stanoviť odporúčané množstvo kontajnerov, ktoré môže byť dočasne umiestnené u kupujúceho. Ak nebude výslovné dohodnuté inak, platí, že odporúčané množstvo kontajnerov nachádzajúcich sa v jeden okamih u kupujúceho je určené podľa nasledujúceho vzorca:

$$DMK = (O3M / 2000) * 1,5$$

pričom platí nasledujúci výklad pojmov:

DMK.....odporúčané množstvo kontajnerov

O3M.....obrat kupujúceho z obchodného styku s predávajúcim za sledované obdobie,

pričom obrátom sa rozumie súčet čiastok v mene EURO (bez DPH) fakturovaných predávajúcim kupujúcemu ako kúpne ceny za dodávky tovaru predávajúceho kupujúcemu a sledovaným obdobím sa rozumie posledné tri celé kalendárne mesiace, predchádzajúce dátumu k akému je zisťované odporúčané množstvo kontajnerov.

- 3 Kupujúci je teda uzrozmeneý, že je oprávnený u seba dočasne mať iba odporúčané množstvo kontajnerov a akékoľvek kontajnerov nad takto povolené množstvo je povinný vrátiť predávajúcemu v rámci ich pravidelného zvozu k predávajúcemu. Kupujúci je taktiež uzrozmeneý s tým, že za držanie každého kontajneru nad odporúčané množstvo kontajnerov stanovené podľa tohto odseku je predávajúci oprávnený účtovať kupujúcemu zmluvné penále vo výške 9 EUR za každý kontajner nad rámec odporúčaného množstva kontajnerov, a to za každý aj začatý mesiac držania každého jednotlivého kontajneru nad odporúčané množstvo kontajnerov. Každú dodávku predávajúceho obsahujúcu tovar dodávaný v kovových kontajneroch sprevádza nákladový list s vyznačením počtu kontajnerov. Podpisom nákladového listu potvrdzuje kupujúci okrem prevzatia tovaru taktiež prevzatie uvedených kovových kontajnerov. Ak kupujúci vracia prázdne kontajnerov v rámci pravidelného rozvozu materiálu, uvedie dané množstvo vrátených kontajnerov na nákladový list predávajúceho, doplní ho podpisom a pečiatkou kupujúceho. Na základe takého nákladového listu je počet kontajnerov u zákazníka záväzne evidovaný v systéme predávajúceho. Použitie vozidla predávajúceho pri príležitosti ďalšej realizovanej dodávky pre vrátenie kontajnerov je bezplatné, kupujúci však zodpovedá za zabezpečenie nákladky na vozidlo.
- 4 K11.4. Kupujúcemu je pravidelne 1x týždenne zasielaný predávajúcim e-mail obsahujúci dokument „Stav kontajnerov“. Týmto dokumentom je kupujúci informovaný predávajúcim o pohybe kontajnerov v rámci konkrétneho kalendárneho mesiaca (počet dodaných a vrátených kontajnerov), ďalej o aktuálnom stave kontajnerov, ktoré sa podľa evidencie predávajúceho nachádzajú u kupujúceho, ďalej je kupujúci informovaný o aktuálnom odporúčanom množstve kontajnerov pre daný kalendárny mesiac, o počte kontajnerov u kupujúceho nad odporúčané množstvo kontajnerov stanovené odsekom 11.2. a taktiež o prípadnej výške zmluvného penále za takto držaný počet kontajnerov nad odporúčané množstvo kontajnerov.
- 5 Predávajúci a kupujúci sú uzrozmeneý s tým, že záväzným podkladom pre účtovanie zmluvného penále kupujúcemu je dokument „Stav kontajnerov“ uvedený v ods. 11.4. vystavený predávajúcim posledný pracovný deň daného kalendárneho mesiaca, za ktorý sa zmluvné penále účtuje.
- 6 Kupujúci je povinný informovať predávajúceho vopred o stave prázdných kontajnerov na vrátenie tak, aby bolo možné zabezpečiť vhodným spôsobom ich pozbieranie a odvoz späť k predávajúcemu. Kupujúci je tak uzrozmeneý s tým, že najvhodnejšie je tak podať túto informáciu predávajúcemu pred pravidelným rozvozom materiálu ku kupujúcemu, teda najneskôr v posledný objednávkový deň pred rozvozom materiálu, a to všetko v rámci systému Deceuninck-Online alebo elektronickým oznámením predaným zákazníkemu servisu predávajúceho. V prípade, že kupujúci predávajúcemu riadne a včasne oznámil svojej požiadavky na vrátenie prázdných kontajnerov podľa tohto odseku, avšak z dôvodov na strane predávajúceho nedošlo k ich pozbieraniu a odvozu a v dôsledku toho sú potom tieto kontajnerov započítané v rámci dokumentu „Stav kontajnerov“ na vrub kupujúceho, potom platí, že k všetkým takto riadne a včas nahláseným kontajnerom nie je možné účtovať zmluvné penále, a to za celý čas trvania prekážky na strane predávajúceho so zvozom takýchto kontajnerov.
- 7 Predávajúci je kedykoľvek oprávnený vykonať inventúru kontajnerov v držaní kupujúceho, ktorý je povinný vykonanie umožniť a poskytnúť potrebnú súčinnosť. Inventúrou zistené a nevrátené kontajnerov je kupujúci povinný vrátiť predávajúcemu najneskôr do 14 dní od doručenia výzvy predávajúceho.
- 8 V prípade, že kupujúci neumožní vykonanie inventúry podľa ods. 11.7., je povinný najneskôr do 14 dní od uplynutia dátumu, kedy mala byť inventúra vykonaná, vrátiť predávajúcemu všetky kontajnerov, ktoré boli kupujúcemu dodané a to podľa množstva deklarovaného v aktuálnom

dokumente „Stav kontajnerov“, čím sa rozumie dokument vyhotovený k dátumu najbližšie predchádzajúci dátumu, kedy mala byť inventúra vykonaná.

9 Kupujúci rešpektuje, že oprávneným držiteľom k výkonu vlastníckeho práva kontajnerov je vždy predávajúci. V prípade, že je v insolvenčnom konaní, vedenom proti kupujúcemu, zistený úpadok kupujúceho, je kupujúci povinný vydať – ak sa predávajúci nedohodne s insolvenčným správcom inak – všetky kovové kontajnery predávajúcemu bez zbytočného odkladu, najneskôr potom bezprostredne po doručení výzvy predávajúceho. Rovnako tak je kupujúci povinný postupovať v prípade ukončenia obchodnej spolupráce s predávajúcim. Za ukončenie obchodnej spolupráce s predávajúcim sa považuje najmä situácia, kedy:

a) bol kupujúci najmenej počas 30 dní neaktívny v obchodnom styku s predávajúcim, čím sa rozumie situácia, kedy kupujúci neobjedná u predávajúceho a následne od predávajúceho neodoberie tovar počas po sebe idúcich 30 dní,

b) alebo zmluvný dokument Pravidlá obchodnej spolupráce uzavretý medzi predávajúcim a kupujúcim bol vypovedaný alebo od neho bolo odstúpené.

10 Kupujúci je povinný uhradiť predávajúcemu zmluvnú pokutu stanovenú ako 300 EUR za každý nevrátený kontajner, a to v každom z týchto prípadov:

a) kupujúci neumožní predávajúcemu vykonanie inventúry kontajnerov podľa ods. 11.7., pričom pri určení počtu nevrátených kontajnerov sa bude vychádzať zo stavu podľa aktuálneho dokumentu „Stav kontajnerov“ ako je uvedené v ods. 11.8.,

b) kupujúci nesplní svoju povinnosť vrátiť predávajúcemu kontajnery podľa výzvy predávajúceho danej po vykonaní inventúry podľa ods. 11.7.,

c) kupujúci nesplní svoju povinnosť vrátiť predávajúcemu kontajnery ani podľa výzvy predávajúceho kupujúcemu po ukončení obchodnej spolupráce s kupujúcim podľa ods. 11.9. alebo po zistení úpadku kupujúceho podľa ods. 11.9. Úhradou zmluvnej pokuty podľa tohto odseku 11.10. zaniká zároveň povinnosť kupujúceho kontajner predávajúcemu vrátiť, pokuta má teda zároveň povahu paušálnej náhrady škody spojenej s nevrátením kontajneru, ktorá už nemôže byť popri pokute predávajúcim uplatňovaná.

§ 12 ZÁRUKY

1 Predávajúci poskytuje na dodávaný tovar záruku za akosť v rozsahu a za podmienok stanovených v rámci záručných certifikátov. Záručné certifikáty sú k dispozícii na stránkach www.Deceuninck-Online.com.

2 Kupujúci sa zaväzuje pri výrobe a kompletizácii výrobkov z tovaru dodávaného predávajúcim a pri zabudovávaní (montáži) výrobkov z tovarov do stavieb konečných zákazníkov (objednávateľov):

- dôsledne dodržiavať obsah jednotlivých ustanovení odovzdaných materiálov technickej dokumentácie,

- dôsledne dodržiavať zásady a pracovné postupy podľa vykonaného preškolenia odborných zamestnancov a v rámci uskutočnených odborných technických konzultácií,

- dodržiavať všetky záväzné normy podľa krajiny použitia tovaru a výrobkov z neho vzťahnuté na okenné a dverové systémy a na stavebné systémy, príslušné predpisy hygienického a stavebného charakteru apod.; to všetko v aktuálnom znení,

- postupovať tak, aby zabudované okenné a dverové systémy, systémy zimných záhrad a stavebné systémy dosahovali úroveň európskeho štandardu porovnateľného systému predovšetkým v oblasti kvality, spôsobu vyhotovenia, výstupných vlastností, bezpečnostných, hygienických a estetických požiadaviek,

- dôsledne plniť svoju zákonnú informačnú povinnosť o finálnom výrobku smerom k zákazníkom (objednávateľom), ktorí majú postavenie spotrebiteľa (t.j. predovšetkým o použitom materiáli, návode na použitie a údržbu a pod.). K tomu je oprávnený si vyžiadať ďalšie príp. nevyhnutné informácie a podklady od predávajúceho, ak nie sú už obsiahnuté v tejto zmluve a ich prílohách, inak je kupujúci v prípade porušenia ktoréhokoľvek zhora uvedeného ustanovenia uzročený s tým, že ide o dôvod výluky z poskytnutej záruky za akosť tovaru.

§ 13 REKLAMAČNÝ PORIADOK

1 Pre uplatnenie práv kupujúceho z nedostatku tovaru dodávaného predávajúcim a poskytnutej záruky je potrebné postupovať podľa tohto reklamačného poriadku.

2 Kupujúci je povinný vždy s odbornou starostlivosťou skontrolovať jemu dodaný tovar, v prípade jeho dopravy potom skontrolovať obsah dodávky pri prevzatí tovaru od dopravcu. Viditeľné poškodenie vrchných obalov a taktiež pokiaľ obsah dodávky nie je kompletný, tovar vykazuje viditeľné nedostatky alebo je inak poškodený alebo tovar nezodpovedá uvedenému množstvu a popisu na faktúre, je kupujúci povinný vyznačiť už na doklade o odovzdaní tovaru a taktiež bez zbytočného odkladu ohlásiť zistené skutočnosti predávajúcemu a tomuto odovzdať písomný záznam o skutočnom stave, inak nebude neskoršie z tohto dôvodu uplatnená reklamácia uznaná za oprávnenú.

3 Reklamáciu je kupujúci povinný uskutočniť bez zbytočného odkladu od prevzatí tovaru. Ak nie je možné z objektívnych dôvodov vykonať kontrolu tovaru hneď pri jeho prevzatí, je kupujúci povinný toto urobiť bez zbytočného odkladu najneskôr do 24 hodín po prevzatí a o zistených nedostatkoch neodkladne informovať predávajúceho.

4 Nedostatky, ktoré sa prejavujú až po prevzatí tovaru, je kupujúci povinný u predávajúceho reklamovať bez zbytočného odkladu potom, čo ich zistil, najneskôr však do 5 pracovných dní od ich zistení kupujúcim. Pri nedodržaní tejto lehoty, respektíve pokiaľ nebude reklamácia vykonaná riadne na reklamačnom liste, zodpovednosť predávajúceho za nedostatky tovaru zaniká. V prípade reklamácie sa práva kupujúceho zo záruky za akosť uplatňujú v písomnej forme pomocou reklamačného formulára alebo elektronicky cez www.Deceuninck-Online.com, a to s presným popisom zisteného nedostatku. V prípade písomnej formy je reklamačný formulár umiestnený na www.Deceuninck-Online.com. V rámci reklamačného formulára je potrebné presne popísať zistený nedostatok, a to tak, aby vo vyššie uvedených lehotách bolo toto uplatnenie práva zo zodpovednosti z poskytnutej záruky doručené predávajúcemu poštou, naskenované e-mailom, prípadne podané prostredníctvom Deceuninck-Online.

5 Kupujúci je povinný tam, kde je to možné, predložiť predávajúcemu všetok ním reklamovaný tovar (profily) do 30 dní od zadania reklamácie u predávajúceho. Tam, kde vrátenie reklamovaného tovaru nie je možné, je kupujúci uzročený s tým, že predávajúci je oprávnený vykonať kontrolu takto reklamovaného tovaru a kupujúci je povinný k tomu vytvoriť potrebnú súčinnosť, predovšetkým zabezpečiť predvedenie reklamovaného tovaru poverenému zástupcovi predávajúceho a s týmto na jeho výzvu vyhotoviť zápis o zistených skutočnostiach. Kupujúci je uzročený s tým, že v prípade neoprávnené uplatnenej reklamácie bude povinný uhradiť náklady spojené s kontrolou reklamovaného tovaru, ak k tomuto bolo nutné zabezpečiť výjazd kontrolnej osoby predávajúceho. Tieto náklady budú predstavovať cestovné podľa príslušných právnych predpisov za cestu osobným automobilom do miesta kontroly zo sídla predávajúceho a späť a tiež paušálnu náhradu za stratu času predávajúceho vo výške 2.500,- CZK.

6 Zadanie reklamácie elektronicky prostredníctvom reklamačného formulára je nutné uskutočniť raz z nasledujúcich možností:

a) na adrese www.Deceuninck-Online.com pre používateľov Deceuninck-Online

Kupujúci je povinný pre úspešné vloženie reklamácie vyplniť všetky povinné údaje. O úspešnom vložení reklamácie do interného systému je kupujúci informovaný automatickou odpoveďou na jeho e-mail.

b) pre ostatných kupujúcich e-mailom na adresu reklamace@inoutic.com

Kupujúci je povinný pre úspešné vloženie reklamácie vyplniť a odoslať e-mailom na adresu reklamace@inoutic.com reklamačný formulár (PDF dokument). Formulár je k dispozícii na adrese www.Deceuninck-Online.com. O úspešnom vložení reklamácie do interného systému je kupujúci informovaný automatickou odpoveďou na jeho e-mail, a to do 10 pracovných dní od prijatia e-mailu s danou reklamáciou. Zodpovednou osobou za predávajúceho je pracovník technického oddelenia.

7 Predávajúci sa zaväzuje, že v prípade kupujúcim riadne uplatnenej reklamácie bude o tejto reklámii predávajúcim rozhodnuté najneskôr do 30 dní od uplatnenia reklamácie u predávajúceho. V prípade, že pre posúdenie reklamácie bolo nevyhnutné predložiť predávajúcemu reklamovaný tovar, potom lehota 30 dní pre rozhodnutie o reklámii beží až od dodania takéhoto tovaru predávajúcemu. V prípade, že pre posúdenie reklamácie je nevyhnutné, aby sa, na mieste určenom

kupujúcim, s tovarom oboznámil poverený zástupca predávajúceho, potom lehota 30 dní pre posúdenie reklamácie beží až od vykonania takejto kontroly tovaru.

8 Kupujúci je o ukončení reklamácie, zo strany predávajúceho, informovaný e-mailom. Kupujúcemu, ktorý využíva systém Deceuninck-Online, môže zistiť navyše spôsob doručenia reklamácie po rozkliknutí odkazu v e-maile informujúcim o ukončení reklamácie.

9 V prípade zamietnutia reklamácie zo strany predávajúceho je kupujúcemu zaslaný e-mail s informáciou o zamietnutí reklamácie. Na vyžiadanie bude kupujúcemu, zodpovednou osobou technického oddelenia predávajúceho, oznámený dôvod zamietnutia reklamácie, a to e-mailom.

10 Ako dôvodné reklamácie nemôžu byť uznané nedostatky na profiloch vzniknuté:

a) Skladovaním či používaním tovaru v podmienkach, ktoré môžu negatívnym spôsobom ovplyvniť vlastnosti dodávaného tovaru (napr. zvýšená vlhkosť, prašnosť, atď.) vid' jednotlivé výrobné manuály profilov dodávaných predávajúcim umiestnené na adrese www.Deceuninck-Online.com.

b) Neodbornou montážou dodaného tovaru či iným vlastným zavinením kupujúceho či tretej osoby nezávislej od predávajúceho. Neodbornou montážou sa rozumie predovšetkým prípad, kedy montáž je vykonaná v rozpore s montážnym manuálom určeným predávajúcim a dostupným na adrese www.Deceuninck-Online.com.

c) Neodborným zásahom zo strany kupujúceho či používateľa tovaru, mechanickým poškodením, neodborným nastavením a nesprávnou údržbou.

d) Iným používaním tovaru, ako na aké je tovar určený.

e) Poškodením tovaru v dôsledku udalostí majúcich pôvod vo vyššej moci (napr. záplavy, požiare, krupobitie, zemetrasenie, spad populčiekov a kyslých dažďov a podobne).

11 Ak spočíva nedostatok dodávky tovaru v dodaní menšieho ako zjednaného množstva, oznámi kupujúci predávajúcemu, že k tomuto došlo. Súčasne s tým oznámi predávajúcemu, či mu dodaný tovar stačí – v takom prípade nie je predávajúcim povinný dodať chýbajúci tovar a o zistenom rozdieli bude predávajúcim vystavený opravný daňový doklad – alebo či trvá na celom kontrahovanom objeme tovaru: v takom prípade nebude vystavený opravný daňový doklad a rozdiel tovaru bude bez zbytočného odkladu predávajúcim kupujúcemu dodaný.

12 Ak spočíva nedostatok dodávky tovaru v dodaní väčšieho ako kontrahovaného množstva oznámi kupujúci predávajúcemu, že k tomuto došlo. Súčasne s tým oznámi predávajúcemu, či si tovar v dodanom objeme ponechá a rozdiel mu bude dodatočne fakturovaný, alebo oznámi predávajúcemu, že o navyše dodaný tovar nemá záujem a kupujúci ho nepoškodený a v pôvodnom obale vráti. Ak bude k tomuto potrebné zjednať dopravu, tak túto zabezpečí a uhradí predávajúcim.

13 Ak je dodávaný tovar v inom ako kontrahovanom vyhotovení, nie je kupujúci povinný takýto tovar prevziať. V takom prípade je povinný tovar nepoškodený a pokiaľ možno v pôvodnom obale predávajúcemu vrátiť a predávajúcim si na svoj náklad tovar odviezť a zároveň dodať požadované vyhotovenie.

14 Predávajúcim sa zaväzuje umožniť kupujúcemu objednať u predávajúceho tovar druhovo a množstvom zhodne s tovarom, ktorý je predmetom reklamácie zo strany kupujúceho, a o ktorej nebolo doteraz predávajúcim rozhodnuté, že je nedôvodná. Objednanie takého tovaru je potrebné realizovať za bežných podmienok daných podľa týchto VOP. Dopravu takého tovaru kupujúcemu však v týchto prípadoch hradí predávajúcim a nepoužije sa tak obmedzenie podľa 7.1. týchto VOP. Kupujúci je uzromený s tým, že v prípade neoprávnene uplatnenej reklamácie bude povinný uhradiť náklady spojené s dopravou tovaru vynaložené na túto dopravu predávajúcim.

15 Kupujúci je, ako svoj reklamačný nárok z vytknutého nedostatku tovaru, oprávnený uplatniť iba nárok na odstúpenie od kúpnej zmluvy v rozsahu týkajúcom sa chybného tovaru rezultujúci vo vzájomnú reštitučnú povinnosť a teda aj vrátenie kúpnej ceny chybného tovaru kupujúcemu. Vrátenie kúpnej ceny kupujúcemu bude uskutočnené vystavením opravného daňového dokladu.

§ 14 RÔZNE

1 Všetky predajné podklady, ako sú katalógy, vzorkovnice, cenníky atď., ktoré sú zadarmo dané k dispozícii kupujúcemu, zostávajú majetkom predávajúceho a musia mu byť na vyžiadanie vrátené naspäť.

2 Kupujúci je počas účinnosti tejto zmluvy oprávnený v spojení s údajom, že pri svojej výrobe používa tovar dodávaný predávajúcim uvádzať logo alebo označenie Deceuninck, z ktorého však musí jednoznačne vyplývať, že ide iba o spracovanie takého tovaru a nie o akúkoľvek inú väzbu s predávajúcim. Kupujúci si je teda vedomý, že mu kúpou tovaru od predávajúceho nevznikajú žiadne iné práva na používanie registrovaných značiek, obchodných názvov, firemných log, zažitých označení či patentov Deceuninck, ak to nie je v konkrétnom prípade zvláštnou zmluvou zjednané inak.

3 Kupujúci, ktorý úmyselne poruší práva duchovného vlastníctva predávajúceho alebo nedbalostné porušenie neodkladne na výzvu neodstráni, nebude naďalej pokladaný za obchodného partnera predávajúceho a jeho objednávky nebudú evidované ani akceptované. Predávajúcim sa pre tento prípad rozumie ktorýkoľvek člen výrobnéj a obchodnej skupiny Deceuninck so sídlom v ľubovolnej krajine. Porušovaním sa rozumie mimo iného aj marketing alebo obchodovanie s napodobeninou, výrobkom využívajúcim povest' výrobkov predávajúceho alebo nebezpečenstvo zámeny s nimi. Okrem vyradenia z evidencie obchodných partnerov bude takéto konanie postihnuté aj všetkými právnymi krokmi predávajúceho, ktoré zákon pripúšťa.

§ 15 PRÁVNY REŽIM

Právny režim všetkých obchodných vzťahov medzi predávajúcim a kupujúcim sa riadi právnym poriadkom Českej republiky, predovšetkým jeho Občianskym zákonníkom.

V Brne dňa 14. 1. 2025

TERMÍNY OBJEDNÁVOK, PLATIEB A ROZVOZOV

Minimálne objednávkove množstvo: 1.500 EUR.

Zóna	Uzatváranie objednávok	Posledný možný termín platby / tlač pick listu pre sklad	Deň nakládky	Deň doručenia
Slovensko	piatok	piatok	utorok	streda / štvrtok
Maďarsko	štvrtok 8:00	štvrtok 14:00	pondelok	streda / štvrtok
Morava	piatok	piatok	utorok	streda / štvrtok
Čechy	streda 12:00	streda 16:00	piatok / pondelok	pondelok / utorok

Uvedené termíny sú platné ku dňu zverejnenia VOP.

Deceuninck, spol. s r. o. si vyhradzuje právo upraviť termíny rozvozov jednotlivých regiónov.

KONTAKTY, ADRESA A BANKOVÉ SPOJENIE

Zákaznický servis

Aneta Plšková
+420 602 581 412
aneta.plskova@deceuninck.com

Otváracie hodiny - zákaznické oddelenie

Pondelok-piatok 08.00-11.00 hod.
12.00-15.30 hod.

Adresa spoločnosti:

Deceuninck, spol. s r. o.
Tuřanka 1519/115a
627 00 Brno-Slatina
Česká republika

info@deceuninck.sk
www.deceuninck.sk

zapísaná v obchodnom registri vedenom Krajským súdom
v Brne, oddiel C, vložka 12279
IČ: 49445553 · DIČ: CZ49445553

Obchodné oddelenie

Petr Klaban
+420 724 973 449
petr.klaban@deceuninck.com

Ostatné kontakty sú k dispozícii na
www.deceuninck.sk



- Twinson je veľmi bezpečný materiál, dokonca aj pre deti. Je v súlade s normou pre materiály na hračky (EN 71-3).
- Certifikát PEFC: pri výrobe dosiek Twinson sa používa len drevo z lesov obhospodarovaných trvalo udržateľným spôsobom.
- Certifikát kvality Nemeckého inštitútu dreva VHI
- Prehlásenie o ekologickom produkte (EPD) vydaný Nemeckým inštitútom pre stavbu a životné prostredie (Deutschen Institut für Bauen und Umwelt e. V. (IBU).
- Národné technické posúdenie: ITB-KOT-2018/0334 ITB-KOT-2018/0334



POKYNY PRE STAROSTLIVOSŤ A ČISTENIE



Vonkajšie terasy sú trvale vystavované nečistotám, ako sú prach, peľ, škvrny od nápojov a jedla. Aby nedochádzalo k ich poškodeniu a terasové dosky si zachovali svoj atraktívny vzhľad, mali by sa pravidelne čistiť a ošetrovať. To platí tiež pre terasové systémy Twinson.

Hoci sú terasy Twinson nenáročné na údržbu, vyžadujú si trochu pravidelnej starostlivosti. Vďaka tomu si budete môcť užívať svoju krásnu terasu dlhé roky. Ak si chcete starostlivosť o terasu čo najviac uľahčiť, odporúčame vám variant **MAJESTIC MASSIVE PRO** s polymérovou povrchovou úpravou. Terasa s jednoduchšou údržbou totiž neexistuje!

Prírodné farby a starostlivosť

ESSENTIAL TERRACE, ESSENTIAL XL a CHARACTER MASSIVE

Vzhľadom na vysoký podiel dreva a kartáčovaný povrch, môže drevo-plastový materiál Twinson vykazovať prirodzené farebné odchýlky - odtiene jednotlivých dosiek sa môžu navzájom líšiť. K farebným zmenám môže prispieť aj skladovanie vo vonkajšom prostredí, najmä ak je materiál vystavený dažďu a UV žiareniu. Časom sa však farba stabilizuje a zachová si atraktívny vzhľad po mnoho rokov.

Ak si po inštalácii všimnete výrazný farebný rozdiel spôsobený vonkajším skladovaním, nejde o chybu materiálu. Farbu ovplyvňujú vonkajšie faktory (vietor, slnečné žiarenie, zrážky, prach vo vzduchu atď.), preto môže trvať určitý čas, kým sa odtieň zjednotí, ale nie je to dôvod na reklamáciu. Bezprostredne po inštalácii vykonajte základné čistenie. Na to potrebujete vodu, mydlový roztok a mäkkú kefu (v žiadnom prípade nie kovovú)! Kefou vždy pohybujte v smere drážok v doskách. Potom ich opláchnite záhradnou hadicou alebo vysokotlakovým čističom (s primeraným tlakom) tiež v smere drážok.

Majte na pamäti, že na zastrešených alebo polozastrešených terasách sa môžu vyskytnúť stopy po vode. Je to spôsobené lignínom, prírodnou látkou v dreve, ktorá sa vymýva dažďom. Vzniknuté škvrny sa dajú ľahko odstrániť mydlovým roztokom a následným opláchnutím. Spoločnosť Deceuninck ponúka aj špeciálne čistiace prostriedky. Frekvencia čistenia závisí od miestneho prostredia, v ideálnom prípade by sa terasové dosky mali udržiavať trikrát ročne pomocou vysokotlakového čističa (s primeraným tlakom). Nezabudnite čistiť aj vlhké plochy v tieni, aby ste zabránili tvorbe rias. Ak narazíte na spóry alebo huby, odporúčame okamžite použiť zriedený roztok chlóru.

Podrobné pokyny na čistenie a starostlivosť nájdete na stránke www.deceuninck.cz/terasy-twinson, www.chciterasu.cz

MAJESTIC MASSIVE PRO

- U našej palubovky Majestic Massive Pro s povrchovou úpravou je čistenie ešte jednoduchšie: úplne stačí základné čistenie dvakrát ročne čistou vodou alebo jemným mydlovým roztokom a mäkkou kefkou. Vyvarujte sa abrazívnych čistiacich prostriedkov, prípravkov obsahujúcich acetón a nadmernému kartáčovaniu, ktoré by mohlo viesť k lesklému alebo zafarbenému povrchu. Škvrny od kečupu alebo opaľovacieho krému by mali byť odstránené do 24 hodín. Pokiaľ nestačí mydlový roztok, siahnite po špeciálnom čističi na WPC.
- Dodržujte prosím tiež naše pokyny týkajúce sa pokládky.

Statická elektrina

- Je prirodzený a bežný jav pri výrobkoch obsahujúcich plast. Vďaka pôsobeniu vonkajších vplyvov, ako je voda a vlhkosť, tento jav po určitom čase zmizne.

Pre terasové dosky s kartáčovaným povrchom použite:

- Čistiaci prostriedok „Twinson terasový čistič“ je určený na škvrny, ktoré nie sú od olejov alebo tukov
- Čistenie O-Clean na škvrny od olejov, lakov a silikónov

PRE PEKNÉ, TRVALE UDRŽATEĽNÉ BÝVANIE

deceuninck

Deceuninck, spol. s r. o.

Tuřanka 1519 / 115a

627 00 Brno-Slatina

Česká republika

petr.klaban@deceuninck.com

+420 724 973 449

www.deceuninck.sk



Sme inovatívna globálna spoločnosť s jasným poslaním - vytvárať efektívne riešenia pre udržateľný život s čo najmenším vplyvom na životné prostredie.

Vyrábame kvalitné plastové okenné a dverové profilové systémy a patentovaný drevo-plastový materiál Twinson na terasy.

Informácie o nás a našich produktoch nájdete na www.deceuninck.cz,
www.twinson.cz, www.chciterasu.cz

VÁŠ PARTNER DECEUNINCK

